

# MEASUREMENT REPORT

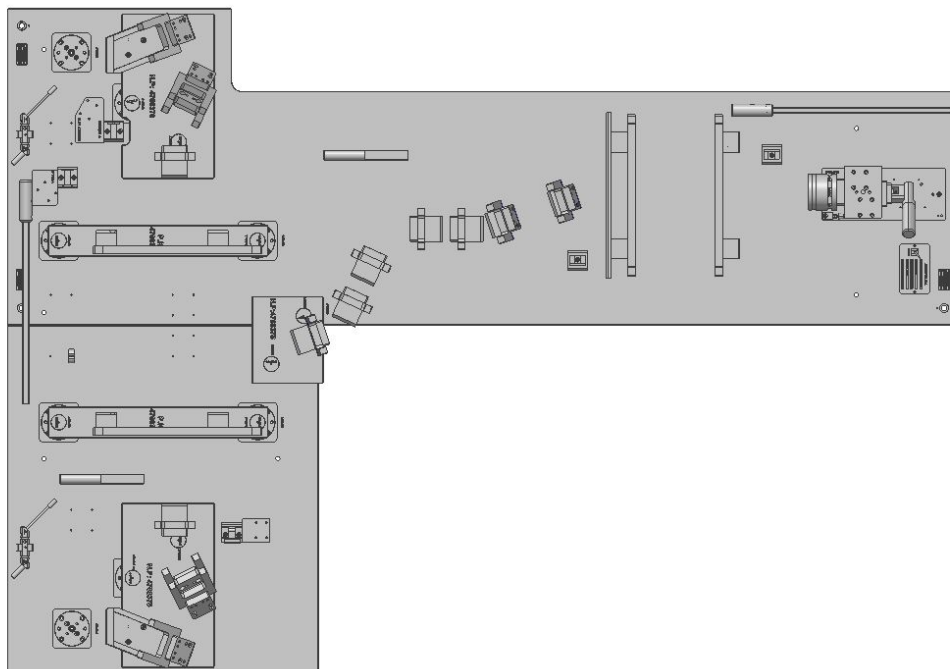

Customer: Magove  
Operator: Gamaliel Lugo  
E-mail: gamaliel@mess.com.mx  
Workspace: PROGRAMA 20-02-2025  
Project: FCT001 - pieza 1

Part name: FCT001  
Part number: 4768378 / 4767930  
Drawing : S/R  
Device: MESS-BRAA-005



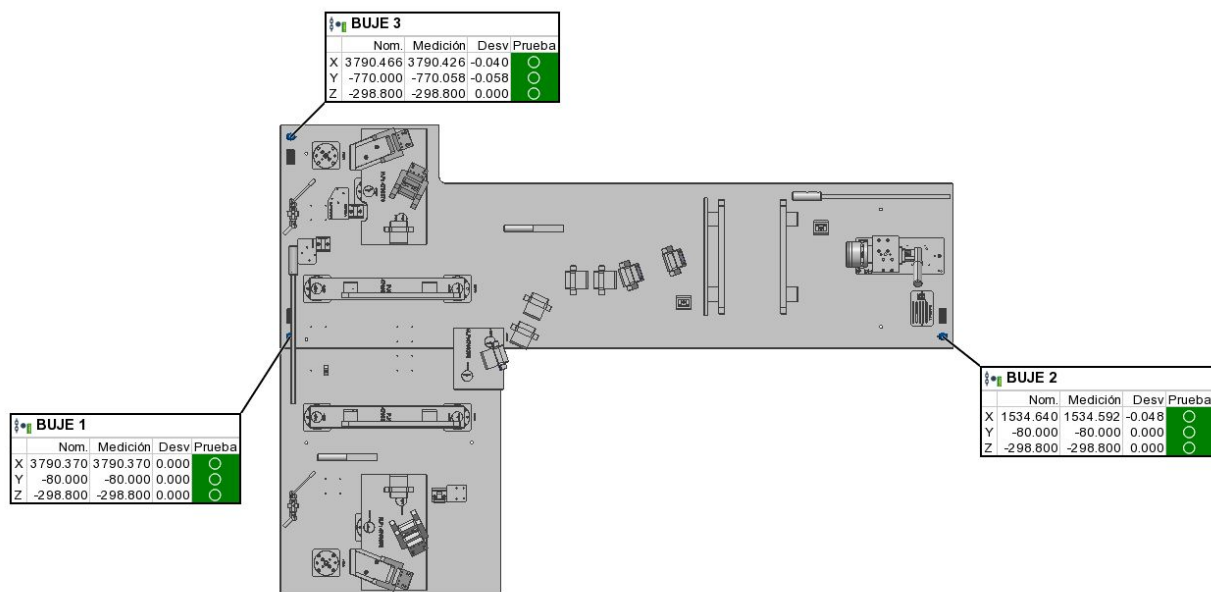

### Tabla de entidad geométrica

Unidades de longitud Milímetros

• BUJE 1

Control	Nom.	Medición	Tol.	Desv	Prueba
X	3790.370	3790.370	±0.100	0.000	Pasa
Y	-80.000	-80.000	±0.100	0.000	Pasa
Z	-298.800	-298.800	±0.100	0.000	Pasa

• BUJE 2

Control	Nom.	Medición	Tol.	Desv	Prueba
X	1534.640	1534.592	±0.100	-0.048	Pasa
Y	-80.000	-80.000	±0.100	0.000	Pasa
Z	-298.800	-298.800	±0.100	0.000	Pasa

• BUJE 3

Control	Nom.	Medición	Tol.	Desv	Prueba
X	3790.466	3790.426	±0.100	-0.040	Pasa
Y	-770.000	-770.058	±0.100	-0.058	Pasa
Z	-298.800	-298.800	±0.100	0.000	Pasa

Customer: Magove  
Operator: Gamaliel Lugo  
E-mail: gamaliel@mess.com.mx

Part name: FCT001  
Part number: 4768378 / 4767930  
Piece: pieza 1





### Tabla de entidad geométrica

Unidades de longitud Milímetros

#### ↔ PUNTO H 3.1 TAMAÑO

Control	Nom.	Medición	Tol.	Desv	Prueba
Distancia 3D	13.300	13.322	±0.100	0.022	Pasa

#### ↔ PUNTO H 3.1 TAMAÑO (2)

Control	Nom.	Medición	Tol.	Desv	Prueba
Distancia 3D	13.300	13.273	±0.100	-0.027	Pasa

#### ↔ V DISTANCIAS TANGENTES PUNTO H 3.1\_1

Control	Nom.	Medición	Tol.	Desv	Prueba
Distancia 3D	0.000	0.028	±0.100	0.028	Pasa

#### ↔ V DISTANCIAS TANGENTES PUNTO H 3.1\_2

Control	Nom.	Medición	Tol.	Desv	Prueba
Distancia 3D	0.000	0.036	±0.100	0.036	Pasa

#### • V DISTANCIAS TANGENTES PUNTO H 3.1 POSICION

Control	Nom.	Medición	Tol.	Desv	Prueba
X	3565.480	3565.534	±0.100	0.054	Pasa
Y	-533.630	-533.573	±0.100	0.057	Pasa
Z	68.960	68.956	±0.100	-0.004	Pasa

Customer: Magove  
Operator: Gamaliel Lugo  
E-mail: gamaliel@mess.com.mx

Part name: FCT001  
Part number: 4768378 / 4767930  
Piece: pieza 1



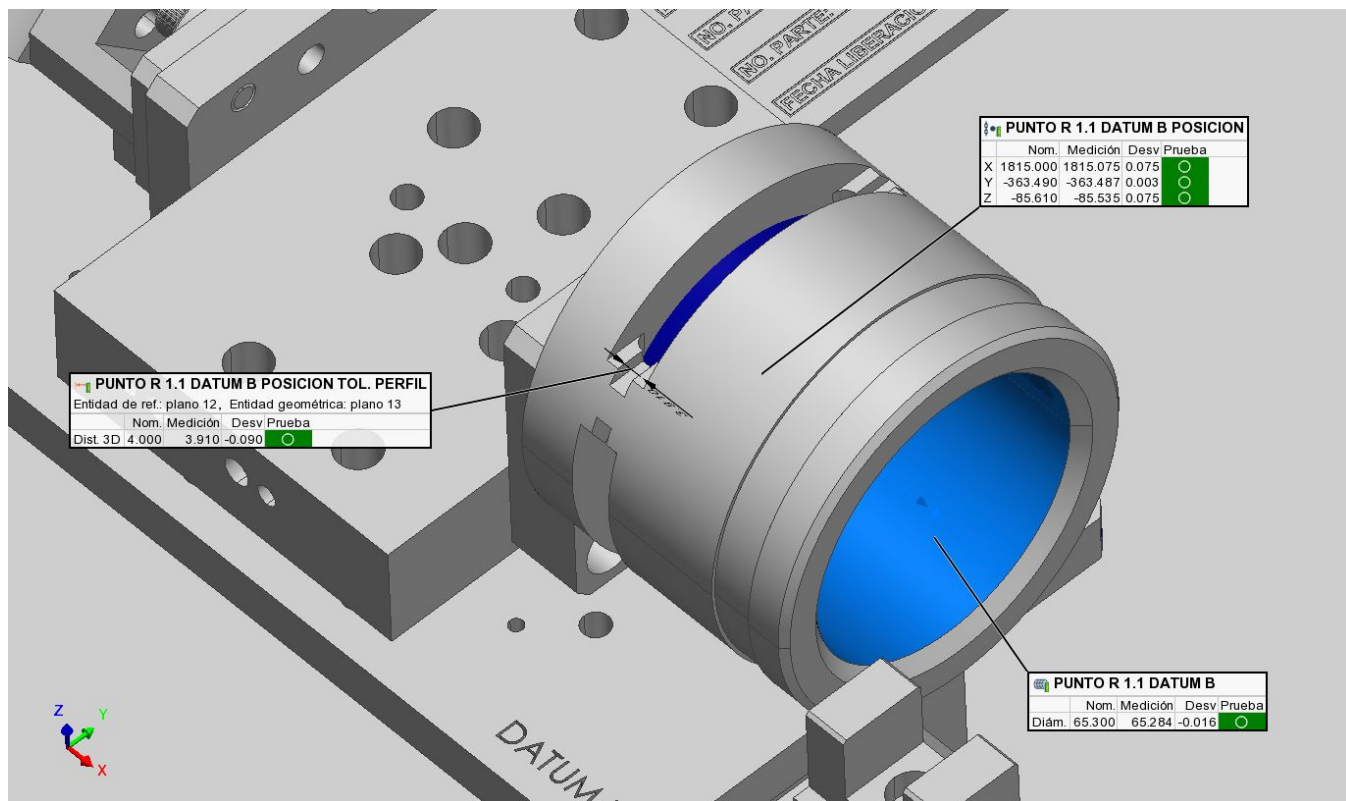

### Tabla de entidad geométrica

Unidades de longitud Milímetros

#### 🌐 PUNTO R 1.1 DATUM B

Control	Nom.	Medición	Tol.	Desv	Prueba
Diámetro	65.300	65.284	±0.050	-0.016	Pasa

#### • PUNTO R 1.1 DATUM B POSICION

Control	Nom.	Medición	Tol.	Desv	Prueba
X	1815.000	1815.075	±0.100	0.075	Pasa
Y	-363.490	-363.487	±0.100	0.003	Pasa
Z	-85.610	-85.535	±0.100	0.075	Pasa

#### ↔ PUNTO R 1.1 DATUM B POSICION TOL. PERFIL

Control	Nom.	Medición	Tol.	Desv	Prueba
Distancia 3D	4.000	3.910	±0.150	-0.090	Pasa

Customer: Magove  
Operator: Gamaliel Lugo  
E-mail: gamaliel@mess.com.mx

Part name: FCT001  
Part number: 4768378 / 4767930  
Piece: pieza 1



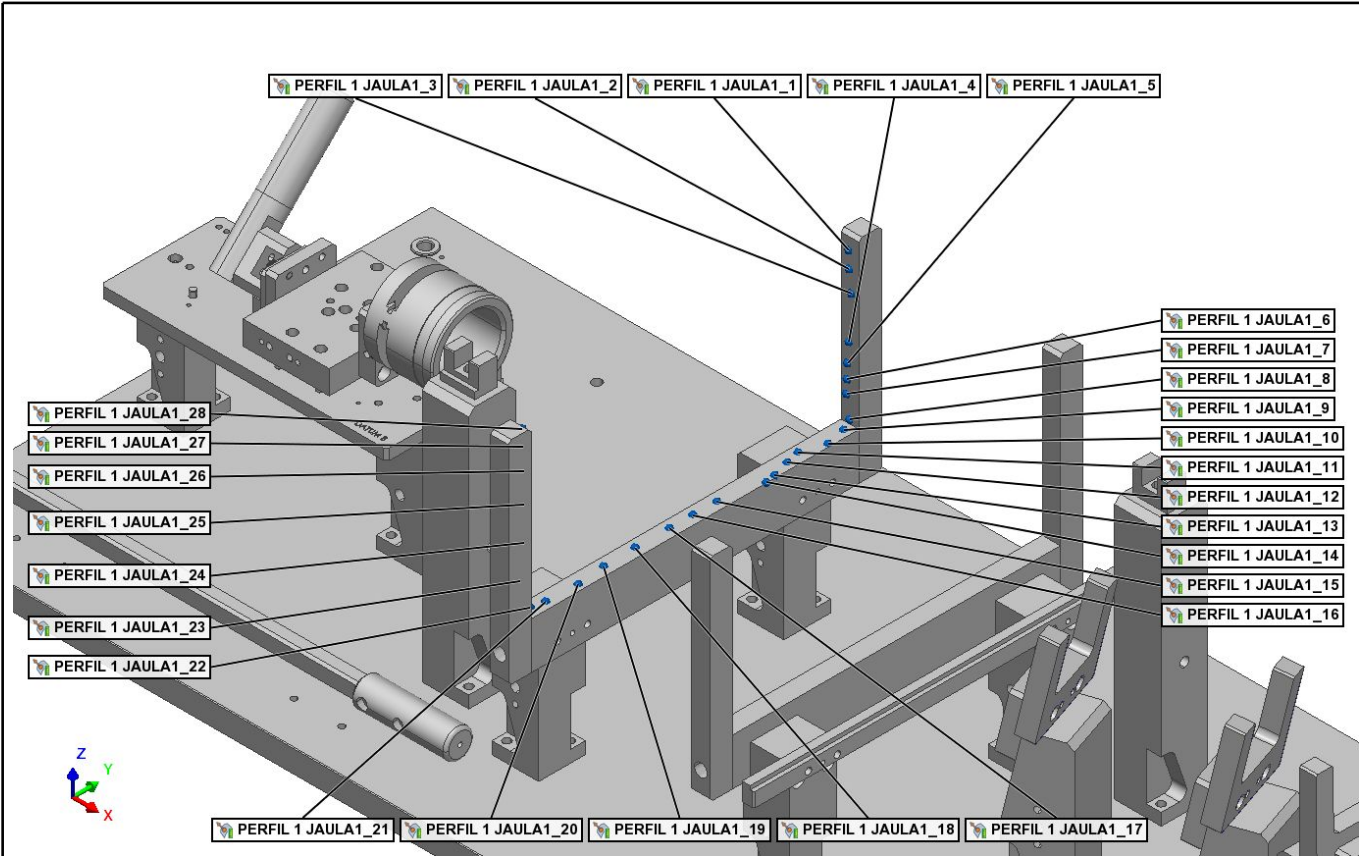

### Tabla de punto de comparación







Unidades Milímetros

Nombre	Control	Nom.	Medición	Tol.	Desv	Prueba
PERFIL 1 JAULA1_1	Distancia desde superficie		-0.101	±0.150	-0.101	Pasa
PERFIL 1 JAULA1_2	Distancia desde superficie		-0.096	±0.150	-0.096	Pasa
PERFIL 1 JAULA1_3	Distancia desde superficie		-0.097	±0.150	-0.097	Pasa
PERFIL 1 JAULA1_4	Distancia desde superficie		-0.079	±0.150	-0.079	Pasa
PERFIL 1 JAULA1_5	Distancia desde superficie		-0.071	±0.150	-0.071	Pasa
PERFIL 1 JAULA1_6	Distancia desde superficie		-0.068	±0.150	-0.068	Pasa
PERFIL 1 JAULA1_7	Distancia desde superficie		-0.066	±0.150	-0.066	Pasa
PERFIL 1 JAULA1_8	Distancia desde superficie		-0.072	±0.150	-0.072	Pasa
PERFIL 1 JAULA1_9	Distancia desde superficie		-0.005	±0.150	-0.005	Pasa
PERFIL 1 JAULA1_10	Distancia desde superficie		-0.014	±0.150	-0.014	Pasa
PERFIL 1 JAULA1_11	Distancia desde superficie		-0.024	±0.150	-0.024	Pasa
PERFIL 1 JAULA1_12	Distancia desde superficie		-0.019	±0.150	-0.019	Pasa
PERFIL 1 JAULA1_13	Distancia desde superficie		-0.023	±0.150	-0.023	Pasa
PERFIL 1 JAULA1_14	Distancia desde superficie		-0.015	±0.150	-0.015	Pasa
PERFIL 1 JAULA1_15	Distancia desde superficie		-0.025	±0.150	-0.025	Pasa
PERFIL 1 JAULA1_16	Distancia desde superficie		-0.025	±0.150	-0.025	Pasa
PERFIL 1 JAULA1_17	Distancia desde superficie		-0.017	±0.150	-0.017	Pasa
PERFIL 1 JAULA1_18	Distancia desde superficie		-0.008	±0.150	-0.008	Pasa
PERFIL 1 JAULA1_19	Distancia desde superficie		-0.007	±0.150	-0.007	Pasa

Customer: Magove  
 Operator: Gamaliel Lugo  
 E-mail: gamaliel@mess.com.mx

Part name: FCT001  
 Part number: 4768378 / 4767930  
 Piece: pieza 1



	PERFIL 1 JAULA1_20	Distancia desde superficie	0.002	±0.150	0.002	Pasa
	PERFIL 1 JAULA1_21	Distancia desde superficie	0.017	±0.150	0.017	Pasa
	PERFIL 1 JAULA1_22	Distancia desde superficie	0.018	±0.150	0.018	Pasa
	PERFIL 1 JAULA1_23	Distancia desde superficie	-0.028	±0.150	-0.028	Pasa
	PERFIL 1 JAULA1_24	Distancia desde superficie	-0.016	±0.150	-0.016	Pasa
	PERFIL 1 JAULA1_25	Distancia desde superficie	-0.005	±0.150	-0.005	Pasa
	PERFIL 1 JAULA1_26	Distancia desde superficie	0.012	±0.150	0.012	Pasa
	PERFIL 1 JAULA1_27	Distancia desde superficie	0.017	±0.150	0.017	Pasa
	PERFIL 1 JAULA1_28	Distancia desde superficie	0.026	±0.150	0.026	Pasa

Customer: Magove	Part name: FCT001
Operator: Gamaliel Lugo	Part number: 4768378 / 4767930
E-mail: gamaliel@mess.com.mx	Piece: pieza 1



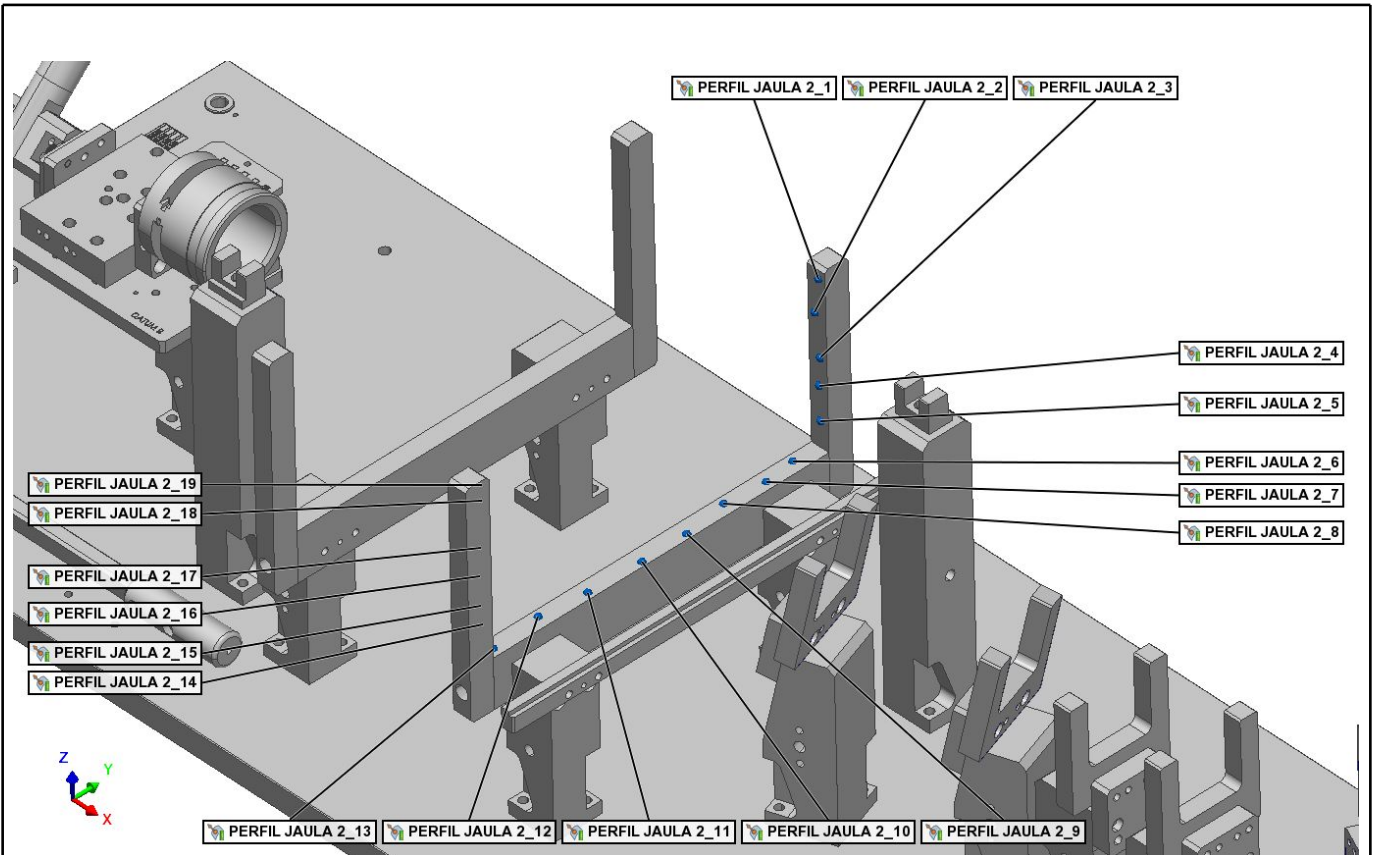

## Tabla de punto de comparación

Unidades Milímetros

Nombre	Control	Nom.	Medición	Tol.	Desv	Prueba
PERFIL JAULA 2_1	Distancia desde superficie		-0.090	±0.150	-0.090	Pasa
PERFIL JAULA 2_2	Distancia desde superficie		-0.100	±0.150	-0.100	Pasa
PERFIL JAULA 2_3	Distancia desde superficie		-0.126	±0.150	-0.126	Pasa
PERFIL JAULA 2_4	Distancia desde superficie		-0.137	±0.150	-0.137	Pasa
PERFIL JAULA 2_5	Distancia desde superficie		-0.143	±0.150	-0.143	Pasa
PERFIL JAULA 2_6	Distancia desde superficie		0.040	±0.150	0.040	Pasa
PERFIL JAULA 2_7	Distancia desde superficie		0.019	±0.150	0.019	Pasa
PERFIL JAULA 2_8	Distancia desde superficie		0.041	±0.150	0.041	Pasa
PERFIL JAULA 2_9	Distancia desde superficie		0.012	±0.150	0.012	Pasa
PERFIL JAULA 2_10	Distancia desde superficie		0.023	±0.150	0.023	Pasa
PERFIL JAULA 2_11	Distancia desde superficie		0.036	±0.150	0.036	Pasa
PERFIL JAULA 2_12	Distancia desde superficie		0.059	±0.150	0.059	Pasa
PERFIL JAULA 2_13	Distancia desde superficie		0.069	±0.150	0.069	Pasa
PERFIL JAULA 2_14	Distancia desde superficie		0.125	±0.150	0.125	Pasa
PERFIL JAULA 2_15	Distancia desde superficie		0.130	±0.150	0.130	Pasa
PERFIL JAULA 2_16	Distancia desde superficie		0.136	±0.150	0.136	Pasa
PERFIL JAULA 2_17	Distancia desde superficie		0.143	±0.150	0.143	Pasa
PERFIL JAULA 2_18	Distancia desde superficie		0.146	±0.150	0.146	Pasa
PERFIL JAULA 2_19	Distancia desde superficie		0.143	±0.150	0.143	Pasa

Customer: Magove  
Operator: Gamaliel Lugo  
E-mail: gamaliel@mess.com.mx

Part name: FCT001  
Part number: 4768378 / 4767930  
Piece: pieza 1



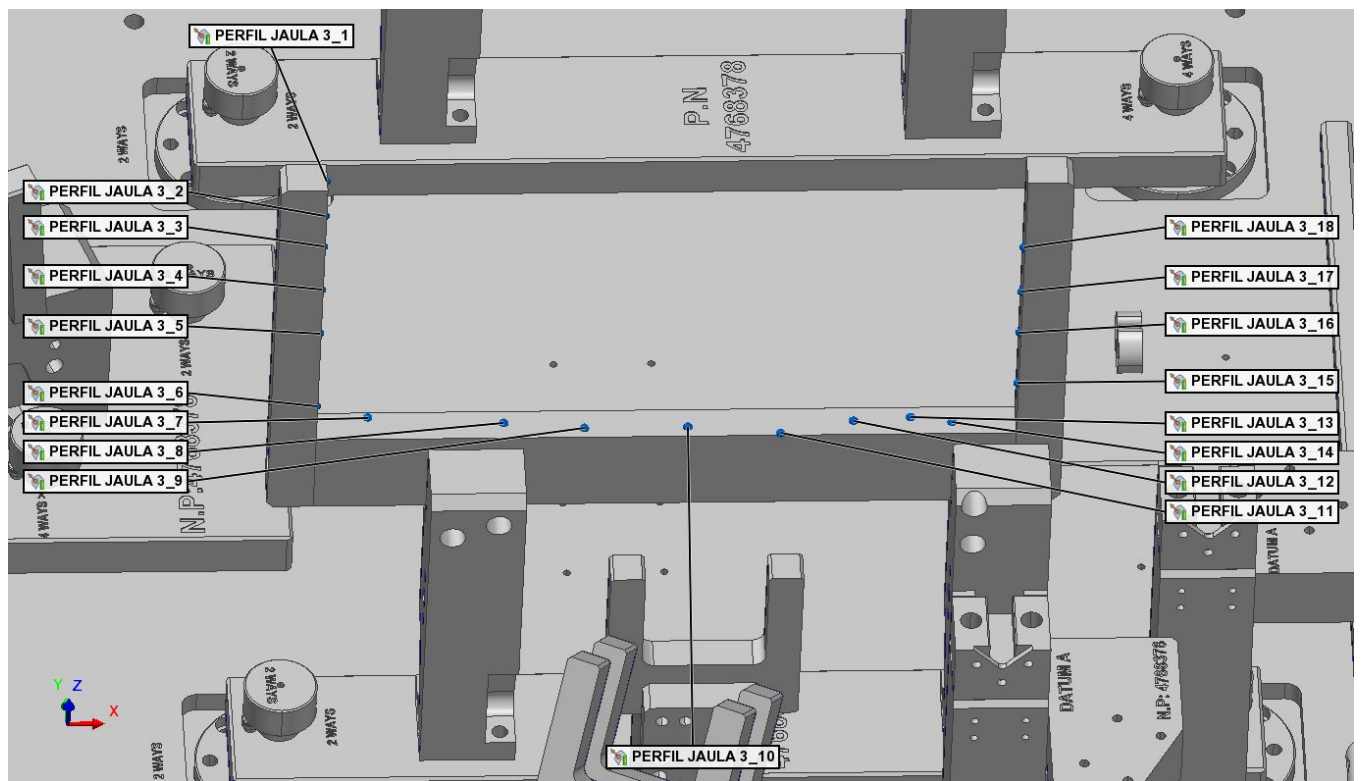

### Tabla de punto de comparación

Unidades Milímetros

Nombre	Control	Nom.	Medición	Tol.	Desv	Prueba
PERFIL JAULA 3_1	Distancia desde superficie		0.101	±0.150	0.101	Pasa
PERFIL JAULA 3_2	Distancia desde superficie		0.104	±0.150	0.104	Pasa
PERFIL JAULA 3_3	Distancia desde superficie		0.088	±0.150	0.088	Pasa
PERFIL JAULA 3_4	Distancia desde superficie		0.083	±0.150	0.083	Pasa
PERFIL JAULA 3_5	Distancia desde superficie		0.087	±0.150	0.087	Pasa
PERFIL JAULA 3_6	Distancia desde superficie		0.072	±0.150	0.072	Pasa
PERFIL JAULA 3_7	Distancia desde superficie		0.133	±0.150	0.133	Pasa
PERFIL JAULA 3_8	Distancia desde superficie		0.100	±0.150	0.100	Pasa
PERFIL JAULA 3_9	Distancia desde superficie		0.102	±0.150	0.102	Pasa
PERFIL JAULA 3_10	Distancia desde superficie		0.083	±0.150	0.083	Pasa
PERFIL JAULA 3_11	Distancia desde superficie		0.082	±0.150	0.082	Pasa
PERFIL JAULA 3_12	Distancia desde superficie		0.047	±0.150	0.047	Pasa
PERFIL JAULA 3_13	Distancia desde superficie		0.029	±0.150	0.029	Pasa
PERFIL JAULA 3_14	Distancia desde superficie		0.025	±0.150	0.025	Pasa
PERFIL JAULA 3_15	Distancia desde superficie		0.005	±0.150	0.005	Pasa
PERFIL JAULA 3_16	Distancia desde superficie		-0.045	±0.150	-0.045	Pasa
PERFIL JAULA 3_17	Distancia desde superficie		-0.081	±0.150	-0.081	Pasa
PERFIL JAULA 3_18	Distancia desde superficie		-0.120	±0.150	-0.120	Pasa

**Customer:** Magove  
**Operator:** Gamaliel Lugo  
**E-mail:** gamaliel@mess.com.mx

**Part name:** FCT001  
**Part number:** 4768378 / 4767930  
**Piece:** pieza 1





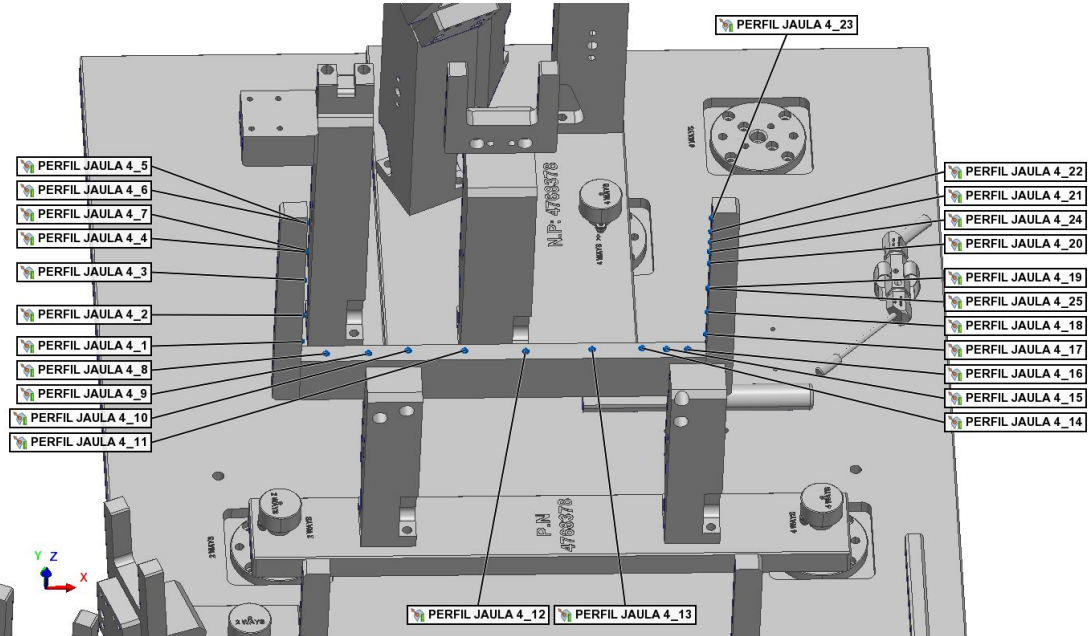

### Tabla de punto de comparación

Unidades Milímetros

Nombre	Control	Nom.	Medición	Tol.	Desv	Prueba
PERFIL JAULA 4_1	Distancia desde superficie		0.069	±0.150	0.069	Pasa
PERFIL JAULA 4_2	Distancia desde superficie		0.067	±0.150	0.067	Pasa
PERFIL JAULA 4_3	Distancia desde superficie		0.058	±0.150	0.058	Pasa
PERFIL JAULA 4_4	Distancia desde superficie		0.049	±0.150	0.049	Pasa
PERFIL JAULA 4_5	Distancia desde superficie		0.026	±0.150	0.026	Pasa
PERFIL JAULA 4_6	Distancia desde superficie		0.026	±0.150	0.026	Pasa
PERFIL JAULA 4_7	Distancia desde superficie		0.042	±0.150	0.042	Pasa
PERFIL JAULA 4_8	Distancia desde superficie		-0.071	±0.150	-0.071	Pasa
PERFIL JAULA 4_9	Distancia desde superficie		-0.063	±0.150	-0.063	Pasa
PERFIL JAULA 4_10	Distancia desde superficie		-0.061	±0.150	-0.061	Pasa
PERFIL JAULA 4_11	Distancia desde superficie		-0.053	±0.150	-0.053	Pasa
PERFIL JAULA 4_12	Distancia desde superficie		-0.034	±0.150	-0.034	Pasa
PERFIL JAULA 4_13	Distancia desde superficie		-0.019	±0.150	-0.019	Pasa
PERFIL JAULA 4_14	Distancia desde superficie		0.000	±0.150	0.000	Pasa
PERFIL JAULA 4_15	Distancia desde superficie		0.018	±0.150	0.018	Pasa
PERFIL JAULA 4_16	Distancia desde superficie		0.018	±0.150	0.018	Pasa
PERFIL JAULA 4_17	Distancia desde superficie		-0.038	±0.150	-0.038	Pasa
PERFIL JAULA 4_18	Distancia desde superficie		-0.047	±0.150	-0.047	Pasa
PERFIL JAULA 4_19	Distancia desde superficie		-0.053	±0.150	-0.053	Pasa
PERFIL JAULA 4_20	Distancia desde superficie		-0.054	±0.150	-0.054	Pasa
PERFIL JAULA 4_21	Distancia desde superficie		-0.061	±0.150	-0.061	Pasa
PERFIL JAULA 4_22	Distancia desde superficie		-0.044	±0.150	-0.044	Pasa
PERFIL JAULA 4_23	Distancia desde superficie		-0.051	±0.150	-0.051	Pasa
PERFIL JAULA 4_24	Distancia desde superficie		-0.050	±0.150	-0.050	Pasa
PERFIL JAULA 4_25	Distancia desde superficie		-0.055	±0.150	-0.055	Pasa

Customer: Magove  
Operator: Gamaliel Lugo  
E-mail: gamaliel@mess.com.mx

Part name: FCT001  
Part number: 4768378 / 4767930  
Piece: pieza 1



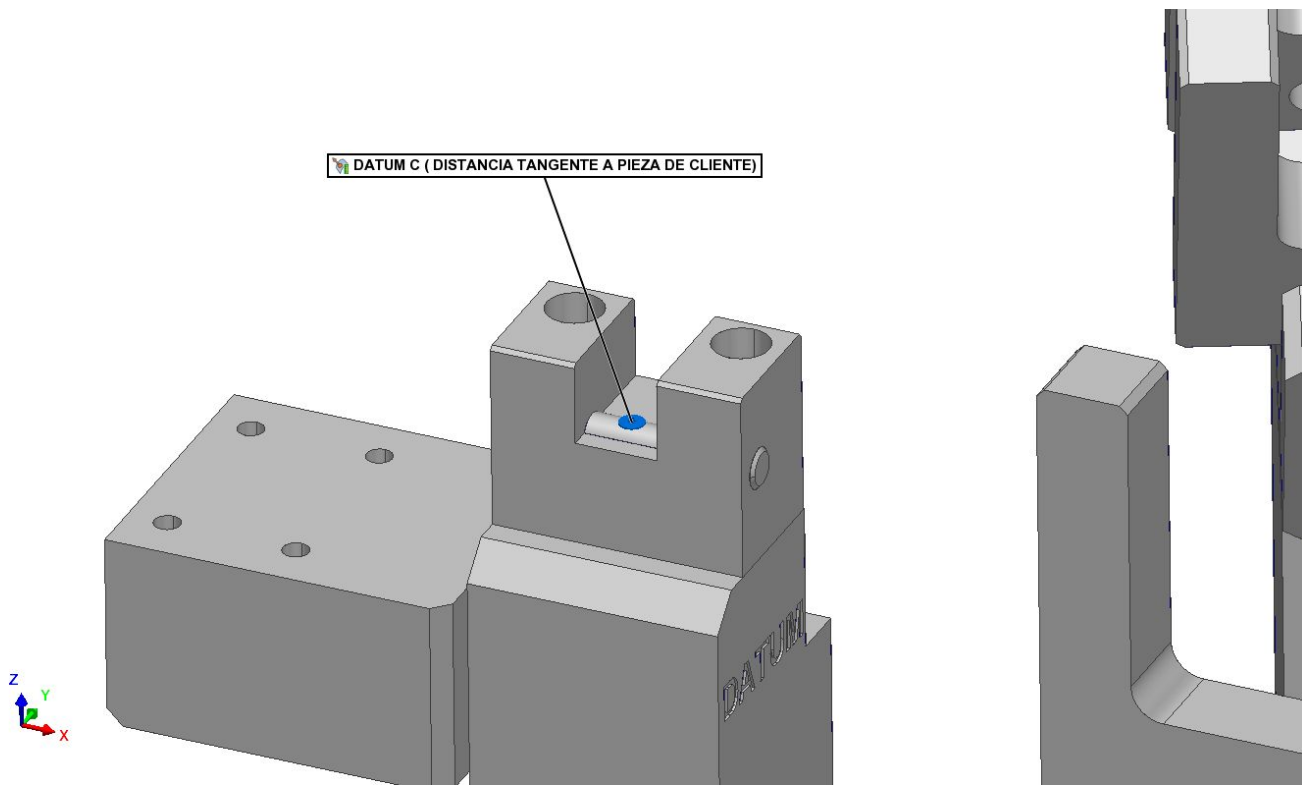

### Tabla de punto de comparación

Unidades Milímetros

Nombre	Control	Nom.	Medición	Tol.	Desv	Prueba
DATUM C ( DISTANCIA TANGENTE A PIEZA DE CLIENTE)	Distancia desde superficie		-0.064	±0.100	-0.064	Pasa

Customer: Magove  
Operator: Gamaliel Lugo  
E-mail: gamaliel@mess.com.mx

Part name: FCT001  
Part number: 4768378 / 4767930  
Piece: pieza 1



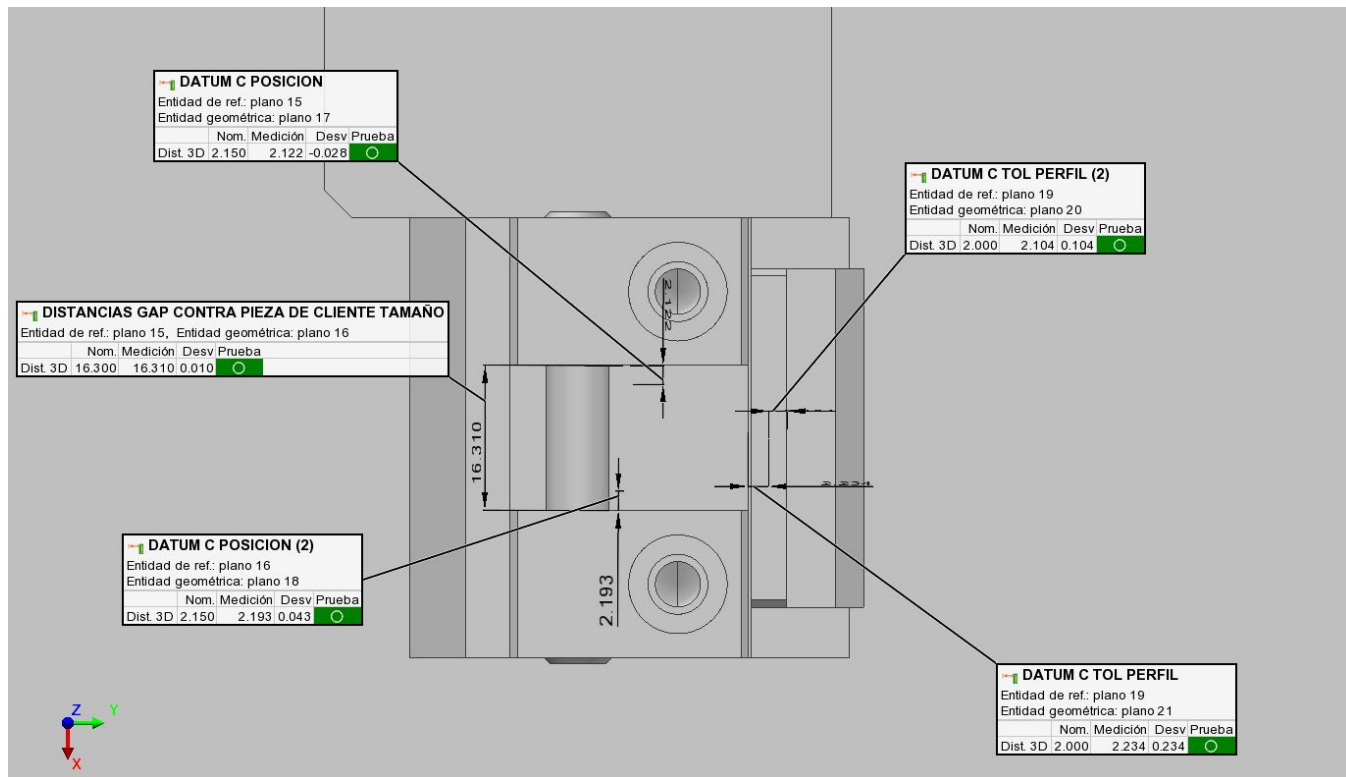

## Tabla de entidad geométrica

Unidades de longitud Milímetros

### DISTANCIAS GAP CONTRA PIEZA DE CLIENTE TAMAÑO

Control	Nom.	Medición	Tol.	Desv	Prueba
Distancia 3D	16.300	16.310	±0.100	0.010	Pasa

### DATUM C POSICION

Control	Nom.	Medición	Tol.	Desv	Prueba
Distancia 3D	2.150	2.122	±0.100	-0.028	Pasa

### DATUM C POSICION (2)

Control	Nom.	Medición	Tol.	Desv	Prueba
Distancia 3D	2.150	2.193	±0.100	0.043	Pasa

### DATUM C TOL PERFIL (2)

Control	Nom.	Medición	Tol.	Desv	Prueba
Distancia 3D	2.000	2.104	±0.300	0.104	Pasa

### DATUM C TOL PERFIL

Control	Nom.	Medición	Tol.	Desv	Prueba
Distancia 3D	2.000	2.234	±0.300	0.234	Pasa

Customer: Magove  
Operator: Gamaliel Lugo  
E-mail: gamaliel@mess.com.mx

Part name: FCT001  
Part number: 4768378 / 4767930  
Piece: pieza 1



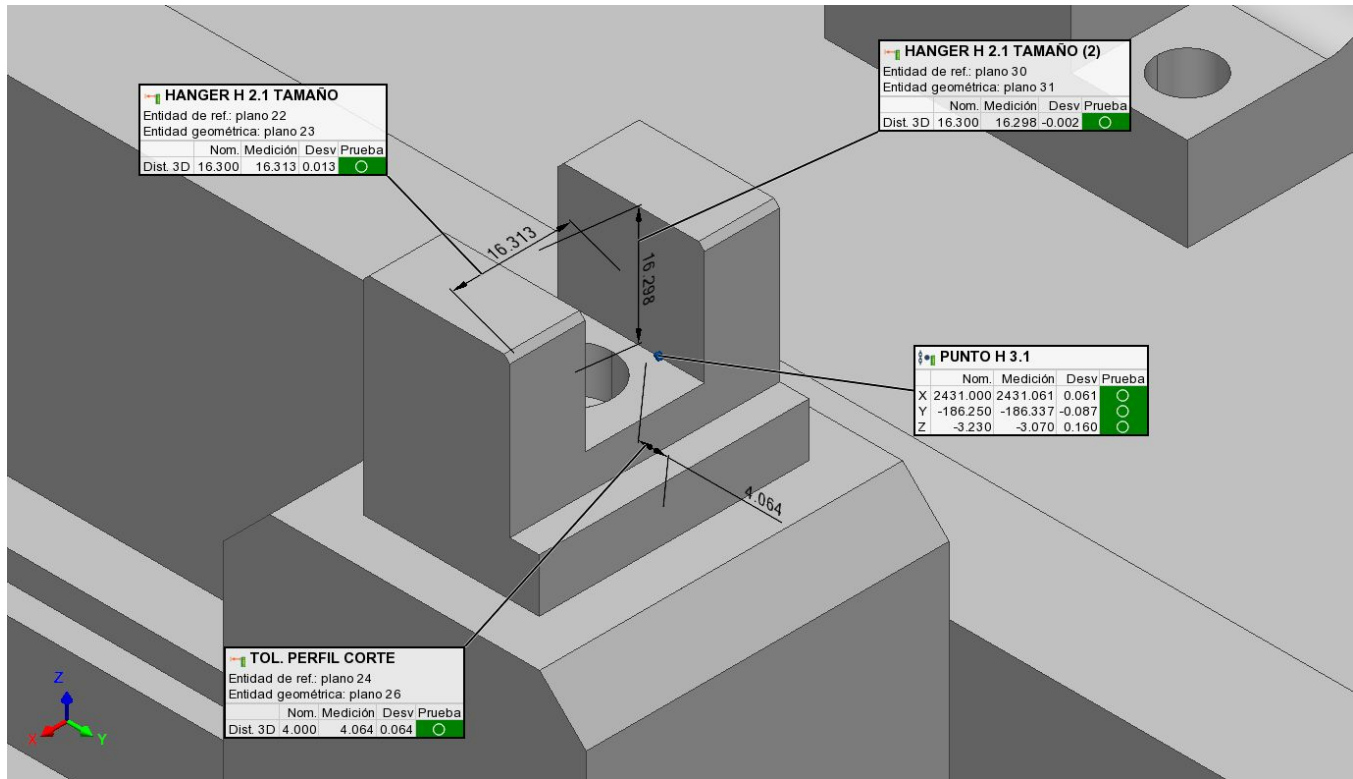

### Tabla de entidad geométrica

Unidades de longitud Milímetros

#### HANGER H 2.1 TAMAÑO

Control	Nom.	Medición	Tol.	Desv	Prueba
Distancia 3D	16.300	16.313	±0.100	0.013	Pasa

#### HANGER H 2.1 TAMAÑO (2)

Control	Nom.	Medición	Tol.	Desv	Prueba
Distancia 3D	16.300	16.298	±0.100	-0.002	Pasa

#### TOL. PERFIL CORTE

Control	Nom.	Medición	Tol.	Desv	Prueba
Distancia 3D	4.000	4.064	±0.150	0.064	Pasa

#### PUNTO H 3.1

Control	Nom.	Medición	Tol.	Desv	Prueba
X	2431.000	2431.061	±0.300	0.061	Pasa
Y	-186.250	-186.337	±0.300	-0.087	Pasa
Z	-3.230	-3.070	±0.300	0.160	Pasa

Customer: Magove  
Operator: Gamaliel Lugo  
E-mail: gamaliel@mess.com.mx

Part name: FCT001  
Part number: 4768378 / 4767930  
Piece: pieza 1



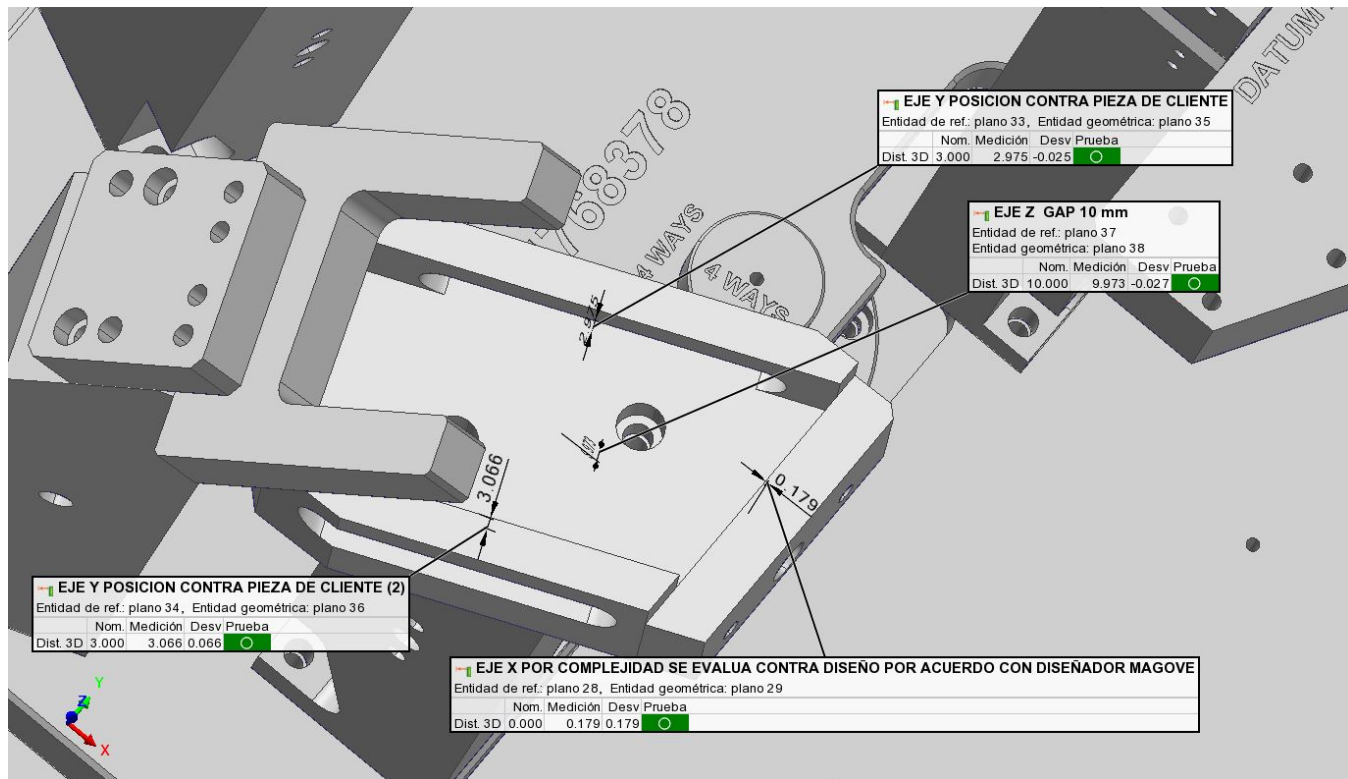

### Tabla de entidad geométrica

Unidades de longitud Milímetros

↔ EJE X POR COMPLEJIDAD SE EVALUA CONTRA DISEÑO POR ACUERDO CON DISEÑADOR MAGOVE

Control	Nom.	Medición	Tol.	Desv	Prueba
Distancia 3D	0.000	0.179	±0.300	0.179	Pasa

↔ EJE Y POSICION CONTRA PIEZA DE CLIENTE

Control	Nom.	Medición	Tol.	Desv	Prueba
Distancia 3D	3.000	2.975	±0.300	-0.025	Pasa

↔ EJE Y POSICION CONTRA PIEZA DE CLIENTE (2)

Control	Nom.	Medición	Tol.	Desv	Prueba
Distancia 3D	3.000	3.066	±0.300	0.066	Pasa

↔ EJE Z GAP 10 mm

Control	Nom.	Medición	Tol.	Desv	Prueba
Distancia 3D	10.000	9.973	±0.150	-0.027	Pasa

Customer: Magove  
Operator: Gamaliel Lugo  
E-mail: gamaliel@mess.com.mx

Part name: FCT001  
Part number: 4768378 / 4767930  
Pieze: pieza 1



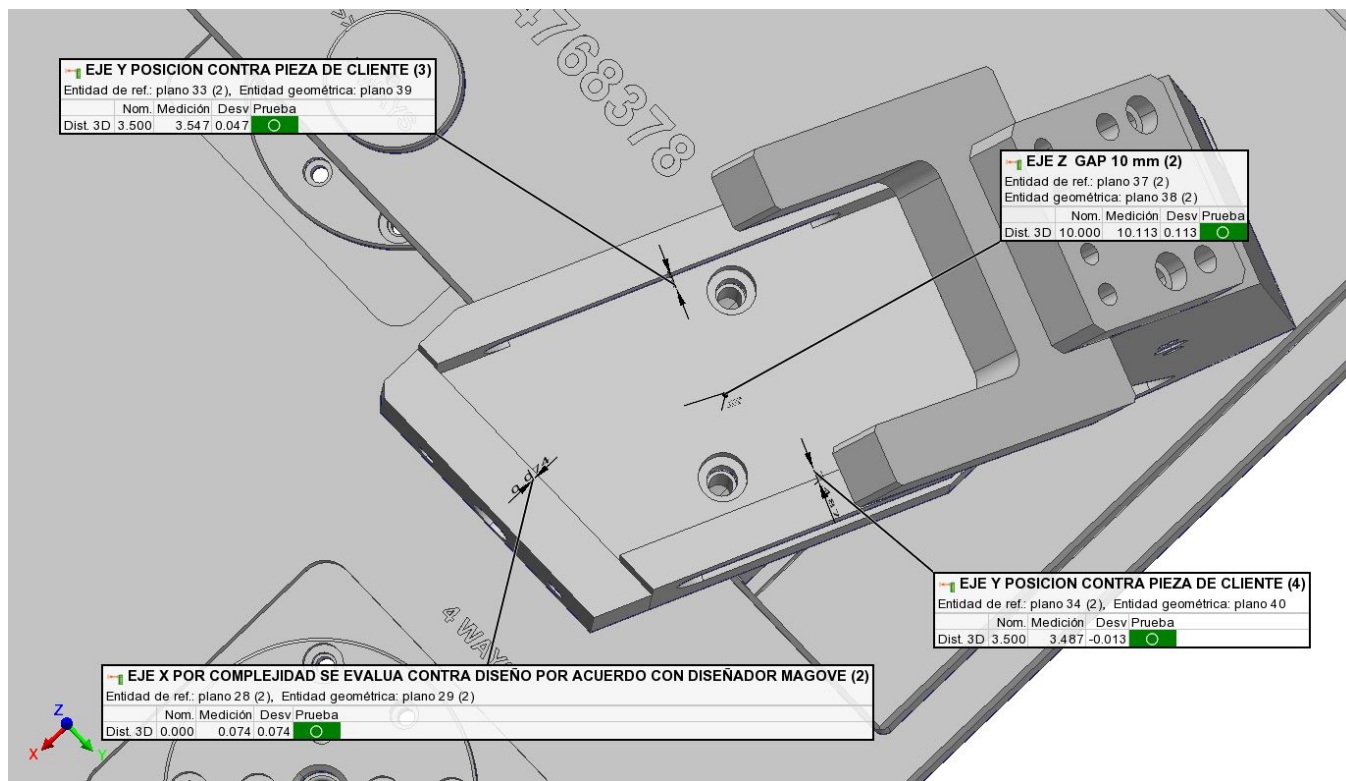

## Tabla de entidad geométrica

Unidades de longitud Milímetros

### ↔ EJE X POR COMPLEJIDAD SE EVALUA CONTRA DISEÑO POR ACUERDO CON DISEÑADOR MAGOVE (2)

Control	Nom.	Medición	Tol.	Desv	Prueba
Distancia 3D	0.000	0.074	±0.100	0.074	Pasa

### ↔ EJE Y POSICION CONTRA PIEZA DE CLIENTE (3)

Control	Nom.	Medición	Tol.	Desv	Prueba
Distancia 3D	3.500	3.547	±0.300	0.047	Pasa

### ↔ EJE Y POSICION CONTRA PIEZA DE CLIENTE (4)

Control	Nom.	Medición	Tol.	Desv	Prueba
Distancia 3D	3.500	3.487	±0.300	-0.013	Pasa

### ↔ EJE Z GAP 10 mm (2)

Control	Nom.	Medición	Tol.	Desv	Prueba
Distancia 3D	10.000	10.113	±0.150	0.113	Pasa

Customer: Magove  
Operator: Gamaliel Lugo  
E-mail: gamaliel@mess.com.mx

Part name: FCT001  
Part number: 4768378 / 4767930  
Piece: pieza 1



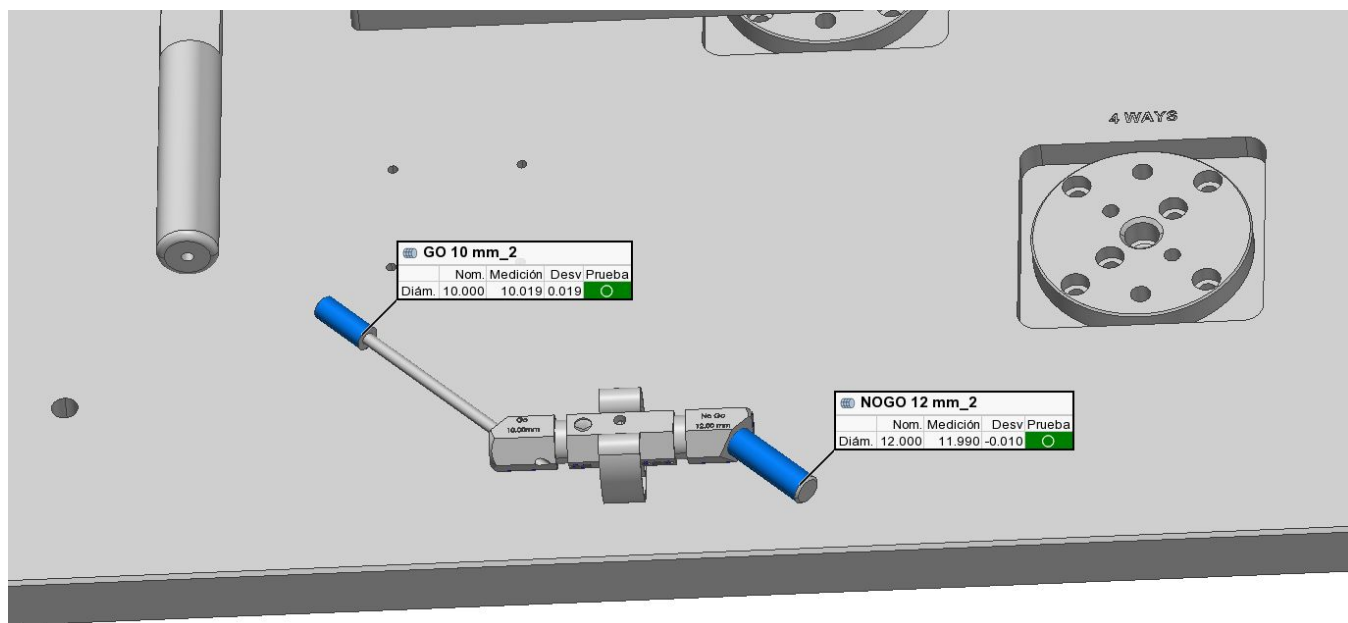
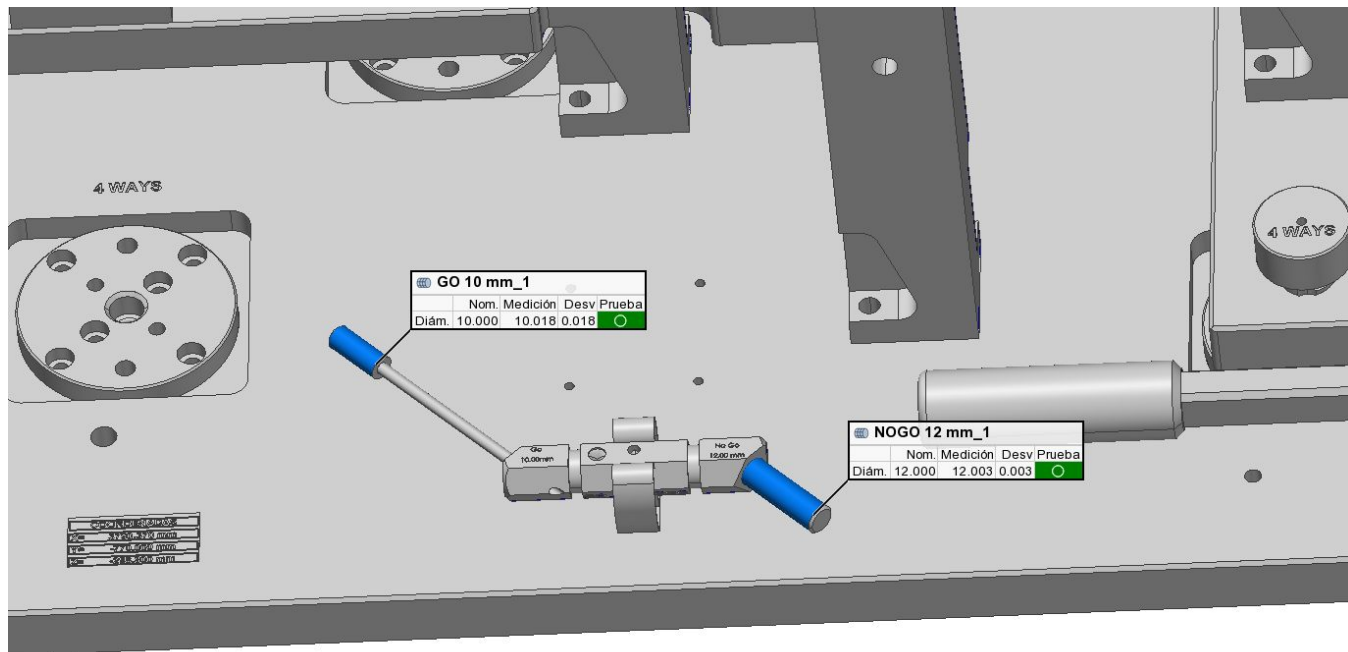

Customer: Magove  
Operator: Gamaliel Lugo  
E-mail: gamaliel@mess.com.mx

Part name: FCT001  
Part number: 4768378 / 4767930  
Piece: pieza 1



### Tabla de entidad geométrica

Unidades de longitud Milímetros

#### GO 10 mm\_1

Control	Nom.	Medición	Tol.	Desv	Prueba
Diámetro	10.000	10.018	±0.050	0.018	Pasa

#### NOGO 12 mm\_1

Control	Nom.	Medición	Tol.	Desv	Prueba
Diámetro	12.000	12.003	±0.050	0.003	Pasa

#### GO 10 mm\_2

Control	Nom.	Medición	Tol.	Desv	Prueba
Diámetro	10.000	10.019	±0.050	0.019	Pasa

#### NOGO 12 mm\_2

Control	Nom.	Medición	Tol.	Desv	Prueba
Diámetro	12.000	11.990	±0.050	-0.010	Pasa

Customer: Magove  
 Operator: Gamaliel Lugo  
 E-mail: gamaliel@mess.com.mx

Part name: FCT001  
 Part number: 4768378 / 4767930  
 Piece: pieza 1





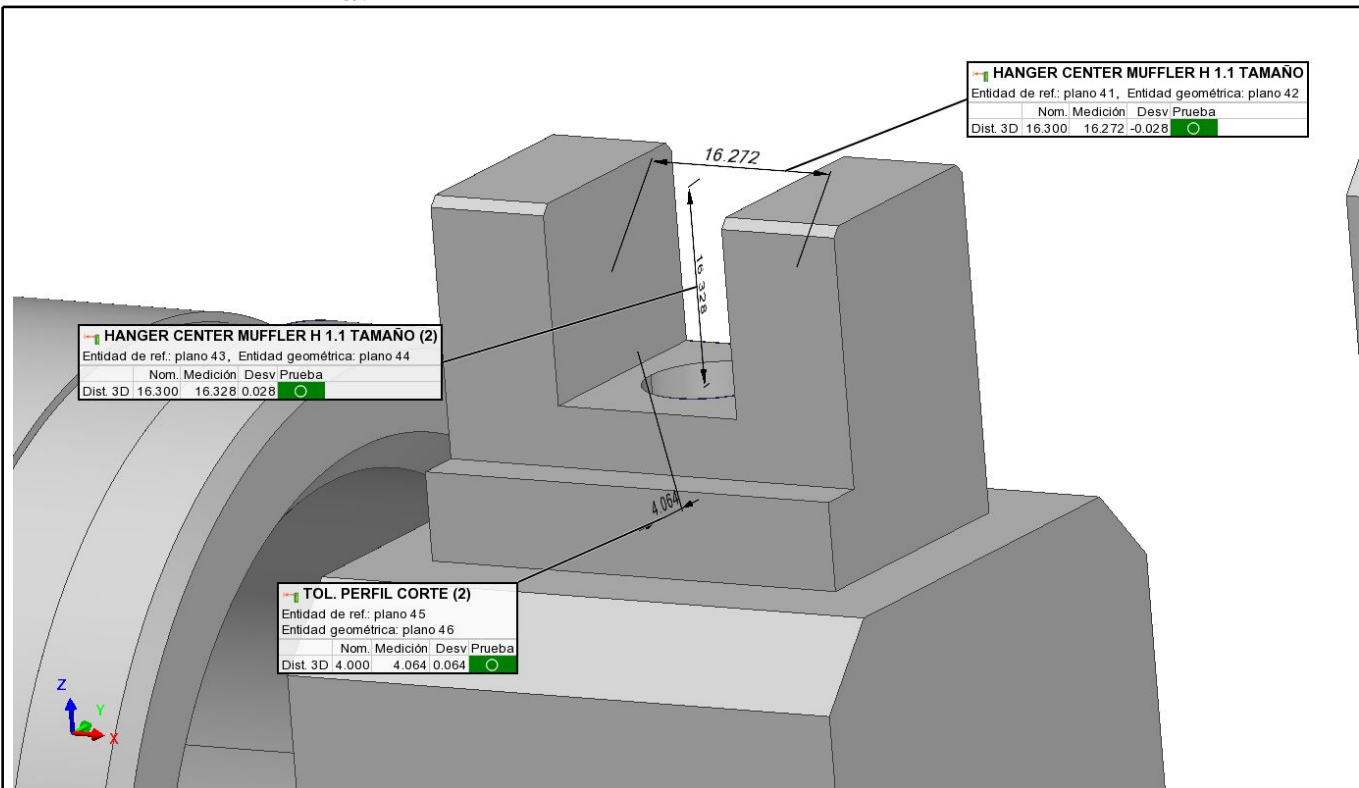

## Tabla de entidad geométrica

Unidades de longitud Milímetros

### HANGER CENTER MUFFLER H 1.1 TAMAÑO

Control	Nom.	Medición	Tol.	Desv	Prueba
Distancia 3D	16.300	16.272	±0.100	-0.028	Pasa

### HANGER CENTER MUFFLER H 1.1 TAMAÑO (2)

Control	Nom.	Medición	Tol.	Desv	Prueba
Distancia 3D	16.300	16.328	±0.100	0.028	Pasa

### TOL. PERFIL CORTE (2)

Control	Nom.	Medición	Tol.	Desv	Prueba
Distancia 3D	4.000	4.064	±0.100	0.064	Pasa

### • PUNTO H 1.1 (2D)

Control	Nom.	Medición	Tol.	Desv	Prueba
X	1956.000	1955.958	±0.300	-0.042	Pasa
Y	-465.750	-465.642	±0.300	0.108	Pasa
Z	-6.130	-6.055	±0.300	0.075	Pasa

Customer: Magove  
Operator: Gamaliel Lugo  
E-mail: gamaliel@mess.com.mx

Part name: FCT001  
Part number: 4768378 / 4767930  
Piece: pieza 1



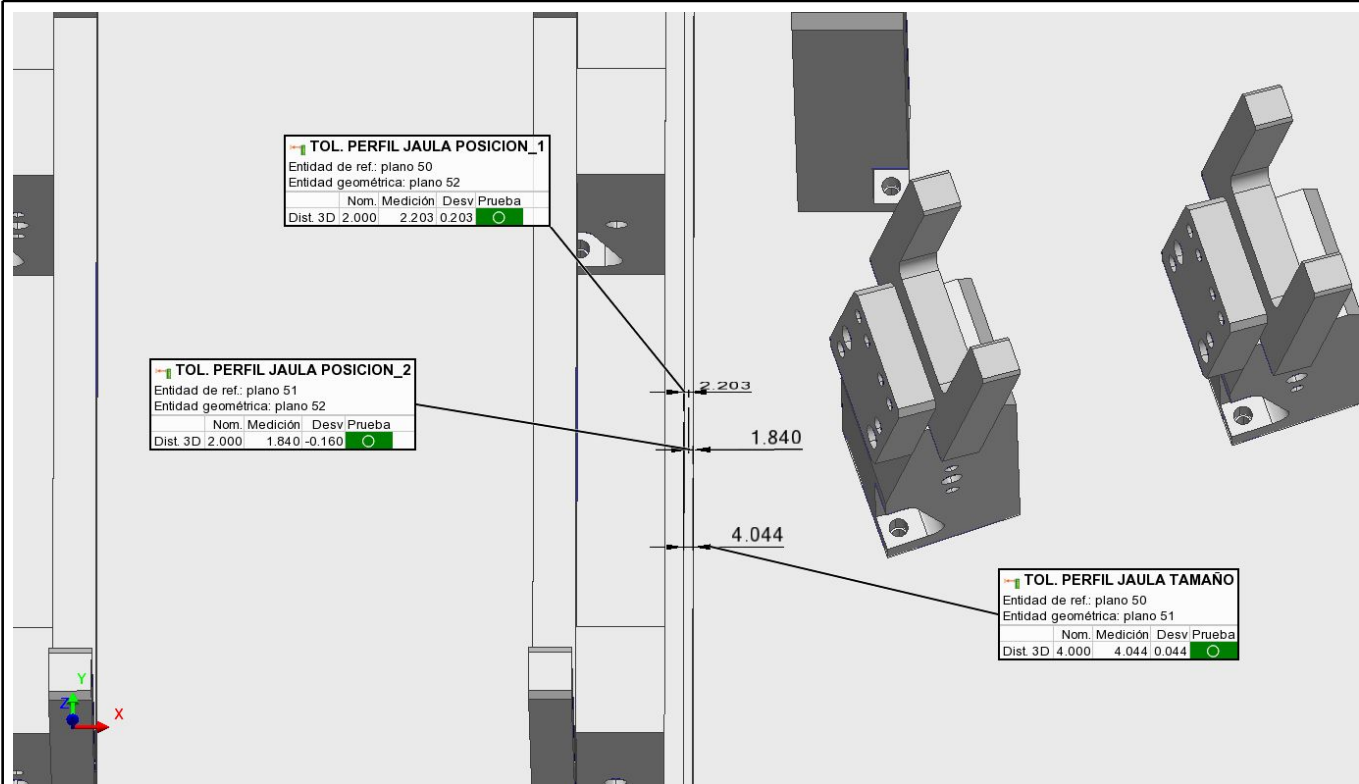

### Tabla de entidad geométrica

Unidades de longitud Milímetros

#### ↔ TOL. PERFIL JAULA TAMAÑO

Control	Nom.	Medición	Tol.	Desv	Prueba
Distancia 3D	4.000	4.044	±0.150	0.044	Pasa

#### ↔ TOL. PERFIL JAULA POSICION\_1

Control	Nom.	Medición	Tol.	Desv	Prueba
Distancia 3D	2.000	2.203	±0.300	0.203	Pasa

#### ↔ TOL. PERFIL JAULA POSICION\_2

Control	Nom.	Medición	Tol.	Desv	Prueba
Distancia 3D	2.000	1.840	±0.300	-0.160	Pasa

Customer: Magove  
Operator: Gamaliel Lugo  
E-mail: gamaliel@mess.com.mx

Part name: FCT001  
Part number: 4768378 / 4767930  
Piece: pieza 1



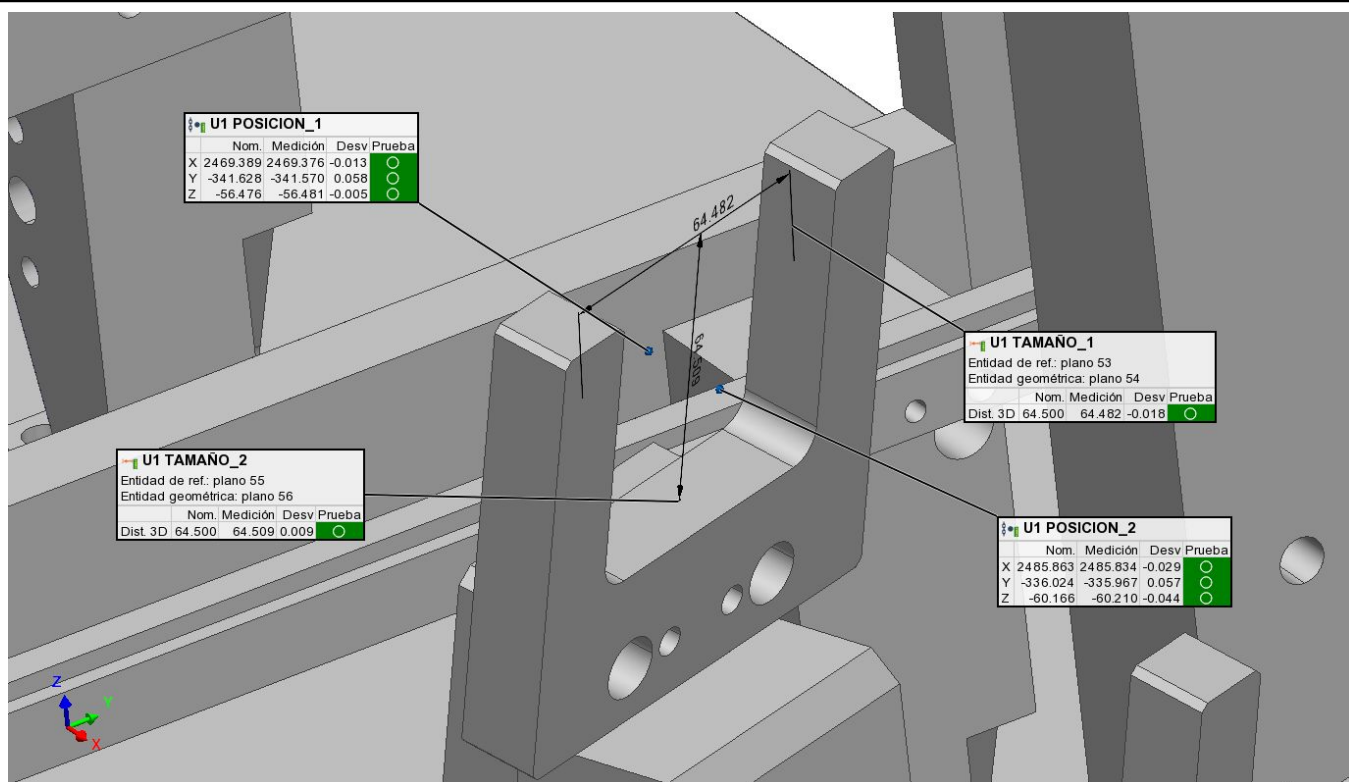

### Tabla de entidad geométrica

Unidades de longitud Milímetros

#### U1 TAMAÑO\_1

Control	Nom.	Medición	Tol.	Desv	Prueba
Distancia 3D	64.500	64.482	±0.100	-0.018	Pasa

#### U1 TAMAÑO\_2

Control	Nom.	Medición	Tol.	Desv	Prueba
Distancia 3D	64.500	64.509	±0.100	0.009	Pasa

#### U1 POSICION\_1

Control	Nom.	Medición	Tol.	Desv	Prueba
X	2469.389	2469.376	±0.300	-0.013	Pasa
Y	-341.628	-341.570	±0.300	0.058	Pasa
Z	-56.476	-56.481	±0.300	-0.005	Pasa

#### U1 POSICION\_2

Control	Nom.	Medición	Tol.	Desv	Prueba
X	2485.863	2485.834	±0.300	-0.029	Pasa
Y	-336.024	-335.967	±0.300	0.057	Pasa
Z	-60.166	-60.210	±0.300	-0.044	Pasa

Customer: Magove  
Operator: Gamaliel Lugo  
E-mail: gamaliel@mess.com.mx

Part name: FCT001  
Part number: 4768378 / 4767930  
Piece: pieza 1



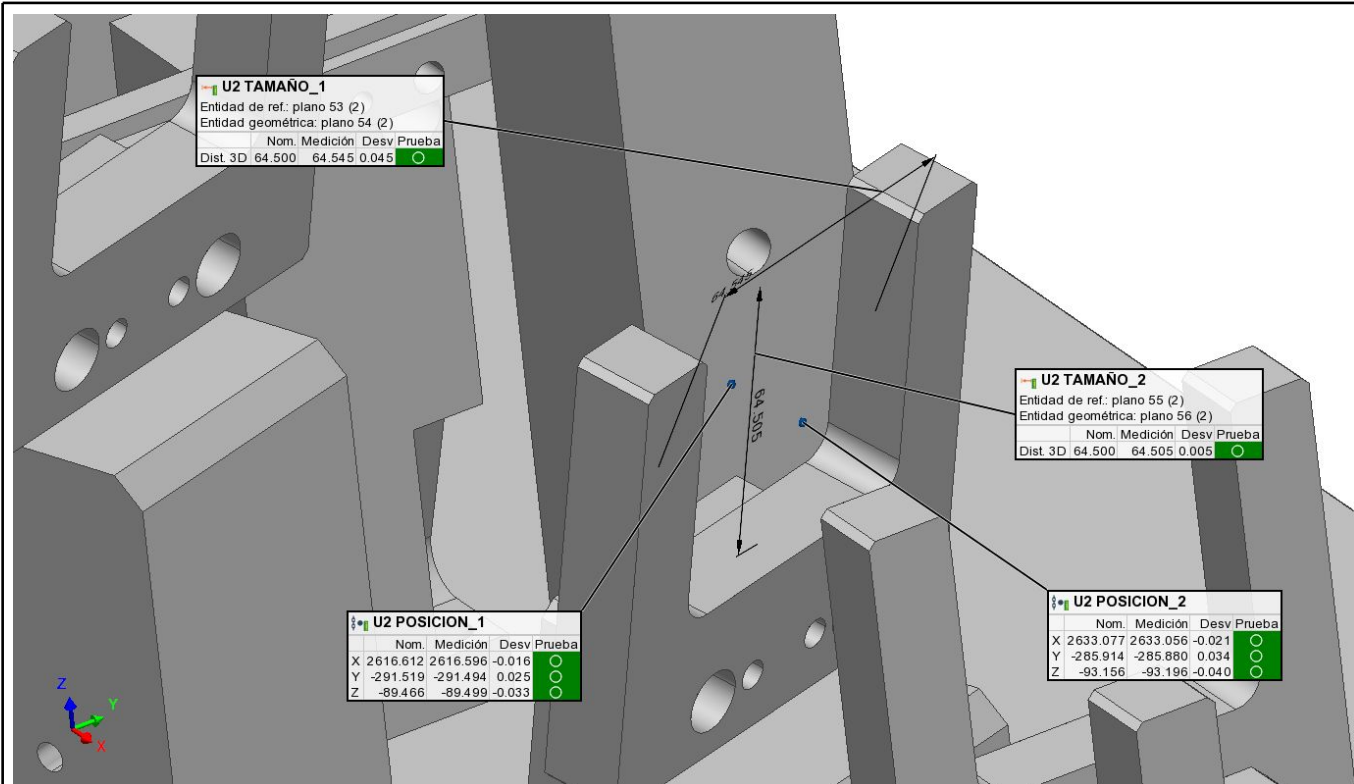

### Tabla de entidad geométrica

Unidades de longitud Milímetros

#### U2 TAMANO\_1

Control	Nom.	Medición	Tol.	Desv	Prueba
Distancia 3D	64.500	64.545	±0.100	0.045	Pasa

#### U2 TAMANO\_2

Control	Nom.	Medición	Tol.	Desv	Prueba
Distancia 3D	64.500	64.505	±0.100	0.005	Pasa

#### U2 POSICION\_1

Control	Nom.	Medición	Tol.	Desv	Prueba
X	2616.612	2616.596	±0.300	-0.016	Pasa
Y	-291.519	-291.494	±0.300	0.025	Pasa
Z	-89.466	-89.499	±0.300	-0.033	Pasa

#### U2 POSICION\_2

Control	Nom.	Medición	Tol.	Desv	Prueba
X	2633.077	2633.056	±0.300	-0.021	Pasa
Y	-285.914	-285.880	±0.300	0.034	Pasa
Z	-93.156	-93.196	±0.300	-0.040	Pasa

Customer: Magove  
Operator: Gamaliel Lugo  
E-mail: gamaliel@mess.com.mx

Part name: FCT001  
Part number: 4768378 / 4767930  
Piece: pieza 1



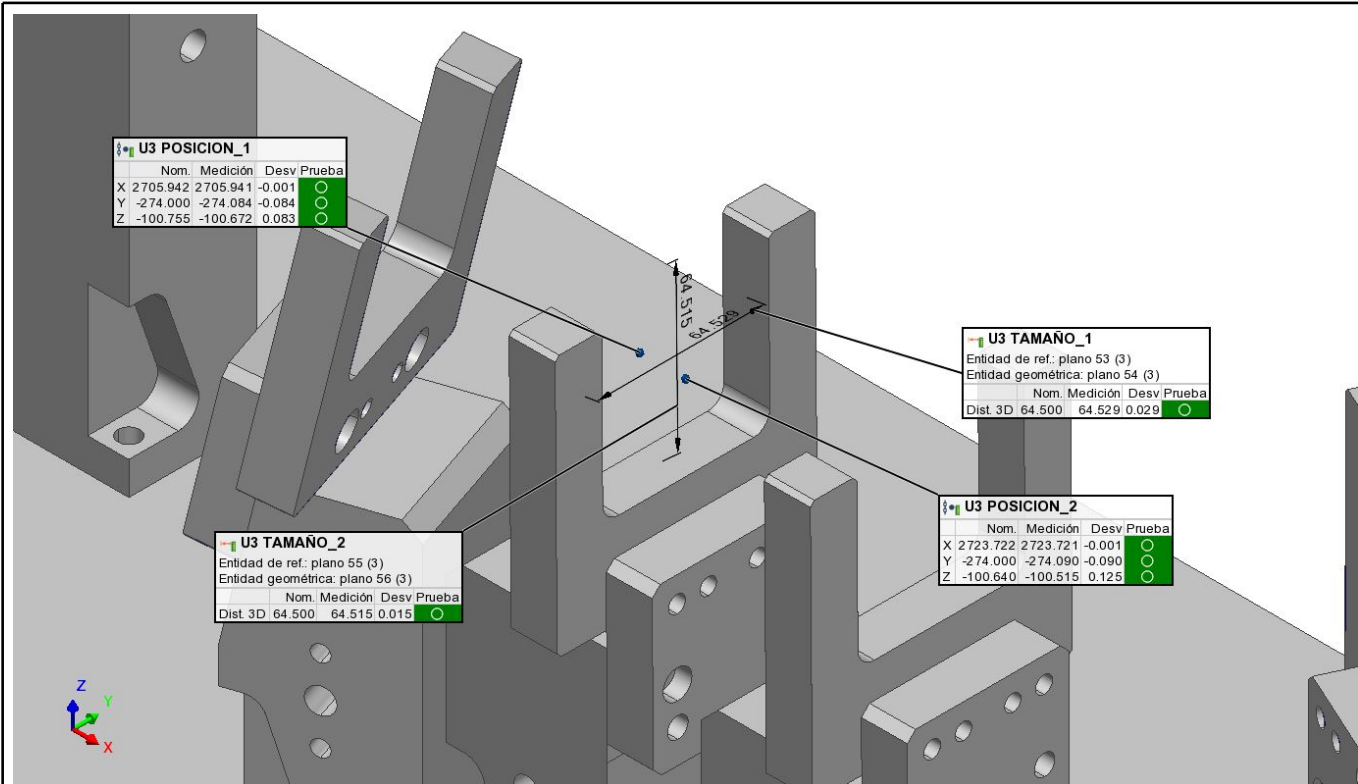

### Tabla de entidad geométrica

Unidades de longitud Milímetros

#### U3 TAMAÑO\_1

Control	Nom.	Medición	Tol.	Desv	Prueba
Distancia 3D	64.500	64.529	±0.100	0.029	Pasa

#### U3 TAMAÑO\_2

Control	Nom.	Medición	Tol.	Desv	Prueba
Distancia 3D	64.500	64.515	±0.100	0.015	Pasa

#### U3 POSICION\_1

Control	Nom.	Medición	Tol.	Desv	Prueba
X	2705.942	2705.941	±0.300	-0.001	Pasa
Y	-274.000	-274.084	±0.300	-0.084	Pasa
Z	-100.755	-100.672	±0.300	0.083	Pasa

#### U3 POSICION\_2

Control	Nom.	Medición	Tol.	Desv	Prueba
X	2723.722	2723.721	±0.300	-0.001	Pasa
Y	-274.000	-274.090	±0.300	-0.090	Pasa
Z	-100.640	-100.515	±0.300	0.125	Pasa

Customer: Magove  
Operator: Gamaliel Lugo  
E-mail: gamaliel@mess.com.mx

Part name: FCT001  
Part number: 4768378 / 4767930  
Piece: pieza 1



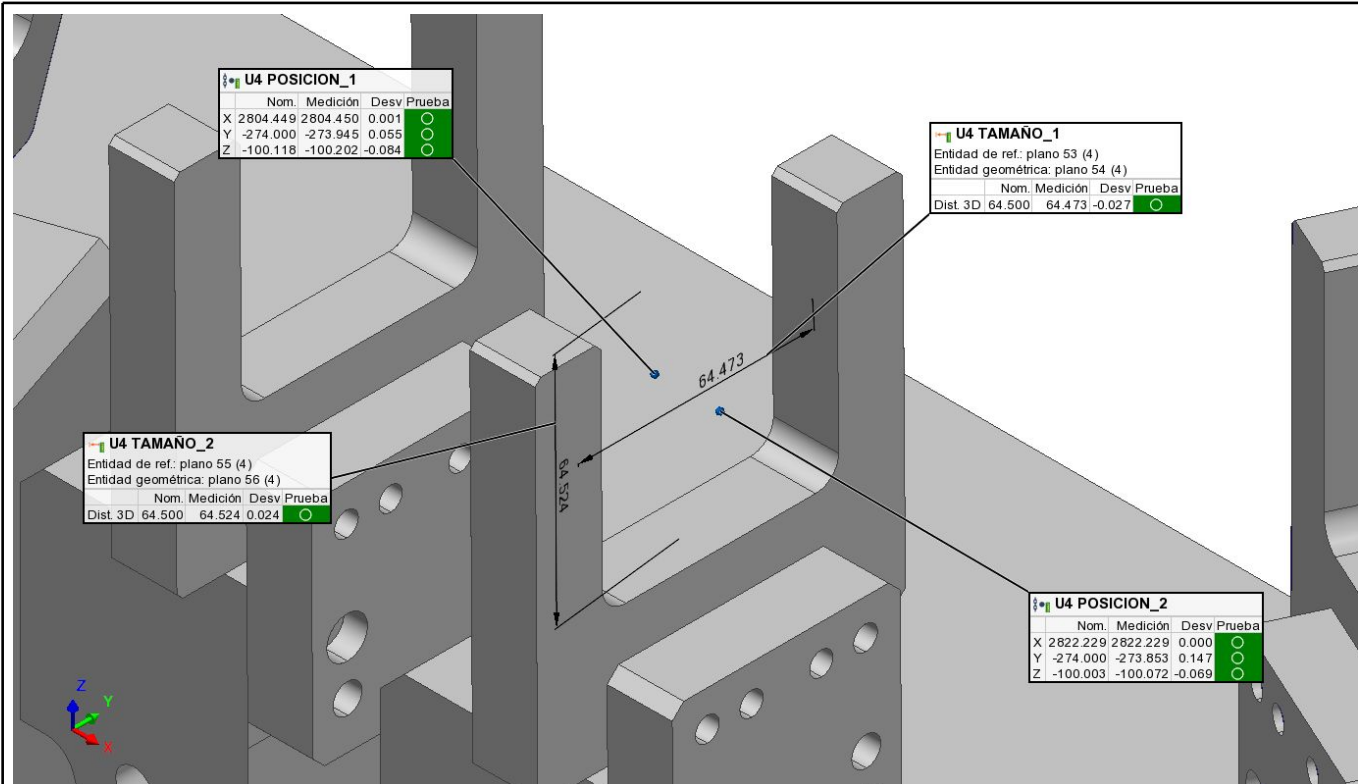

### Tabla de entidad geométrica

Unidades de longitud Milímetros

#### U4 TAMAÑO\_1

Control	Nom.	Medición	Tol.	Desv	Prueba
Distancia 3D	64.500	64.473	±0.100	-0.027	Pasa

#### U4 TAMAÑO\_2

Control	Nom.	Medición	Tol.	Desv	Prueba
Distancia 3D	64.500	64.524	±0.100	0.024	Pasa

#### U4 POSICION\_1

Control	Nom.	Medición	Tol.	Desv	Prueba
X	2804.449	2804.450	±0.300	0.001	Pasa
Y	-274.000	-273.945	±0.300	0.055	Pasa
Z	-100.118	-100.202	±0.300	-0.084	Pasa

#### U4 POSICION\_2

Control	Nom.	Medición	Tol.	Desv	Prueba
X	2822.229	2822.229	±0.300	0.000	Pasa
Y	-274.000	-273.853	±0.300	0.147	Pasa
Z	-100.003	-100.072	±0.300	-0.069	Pasa

Customer: Magove  
Operator: Gamaliel Lugo  
E-mail: gamaliel@mess.com.mx

Part name: FCT001  
Part number: 4768378 / 4767930  
Piece: pieza 1



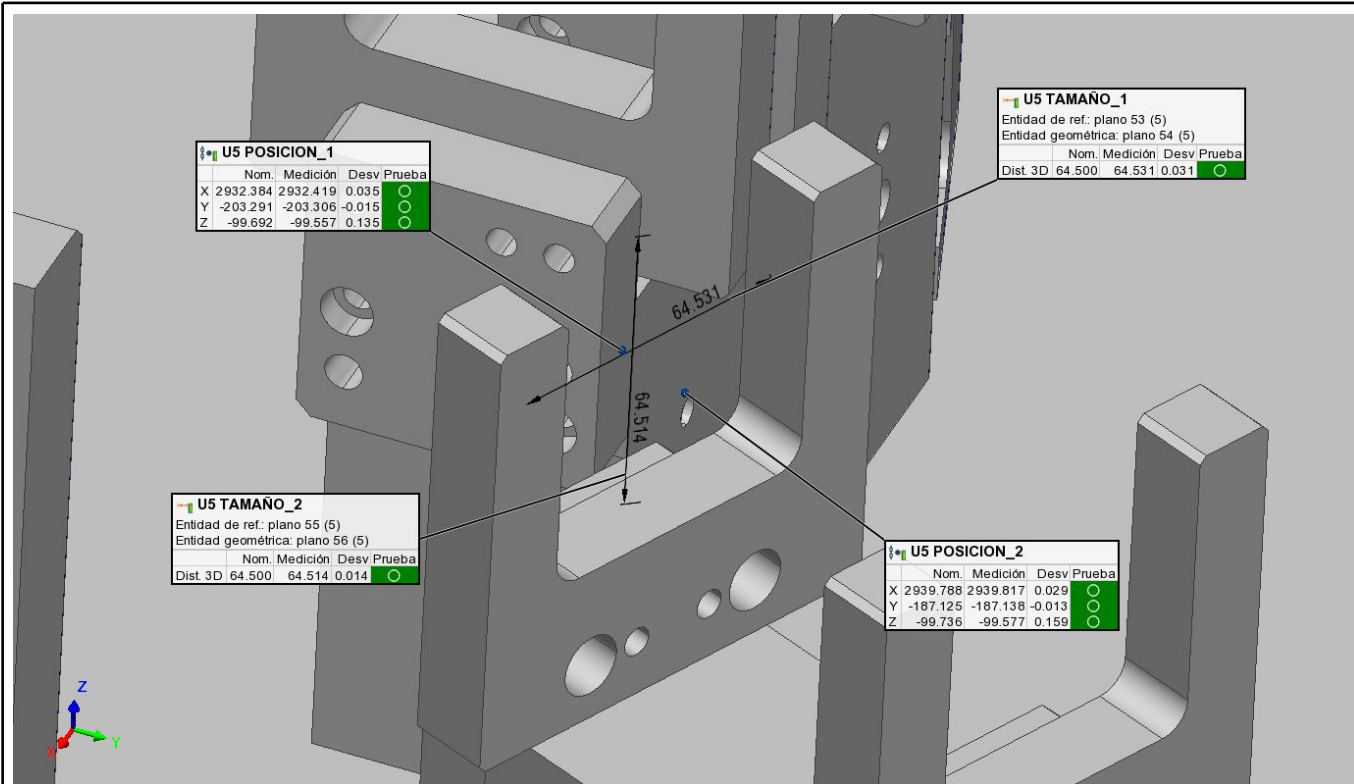

### Tabla de entidad geométrica

Unidades de longitud Milímetros

#### U5 TAMAÑO\_1

Control	Nom.	Medición	Tol.	Desv	Prueba
Distancia 3D	64.500	64.531	±0.100	0.031	Pasa

#### U5 TAMAÑO\_2

Control	Nom.	Medición	Tol.	Desv	Prueba
Distancia 3D	64.500	64.514	±0.100	0.014	Pasa

#### U5 POSICION\_1

Control	Nom.	Medición	Tol.	Desv	Prueba
X	2932.384	2932.419	±0.300	0.035	Pasa
Y	-203.291	-203.306	±0.300	-0.015	Pasa
Z	-99.692	-99.557	±0.300	0.135	Pasa

#### U5 POSICION\_2

Control	Nom.	Medición	Tol.	Desv	Prueba
X	2939.788	2939.817	±0.300	0.029	Pasa
Y	-187.125	-187.138	±0.300	-0.013	Pasa
Z	-99.736	-99.577	±0.300	0.159	Pasa

Customer: Magove  
Operator: Gamaliel Lugo  
E-mail: gamaliel@mess.com.mx

Part name: FCT001  
Part number: 4768378 / 4767930  
Piece: pieza 1



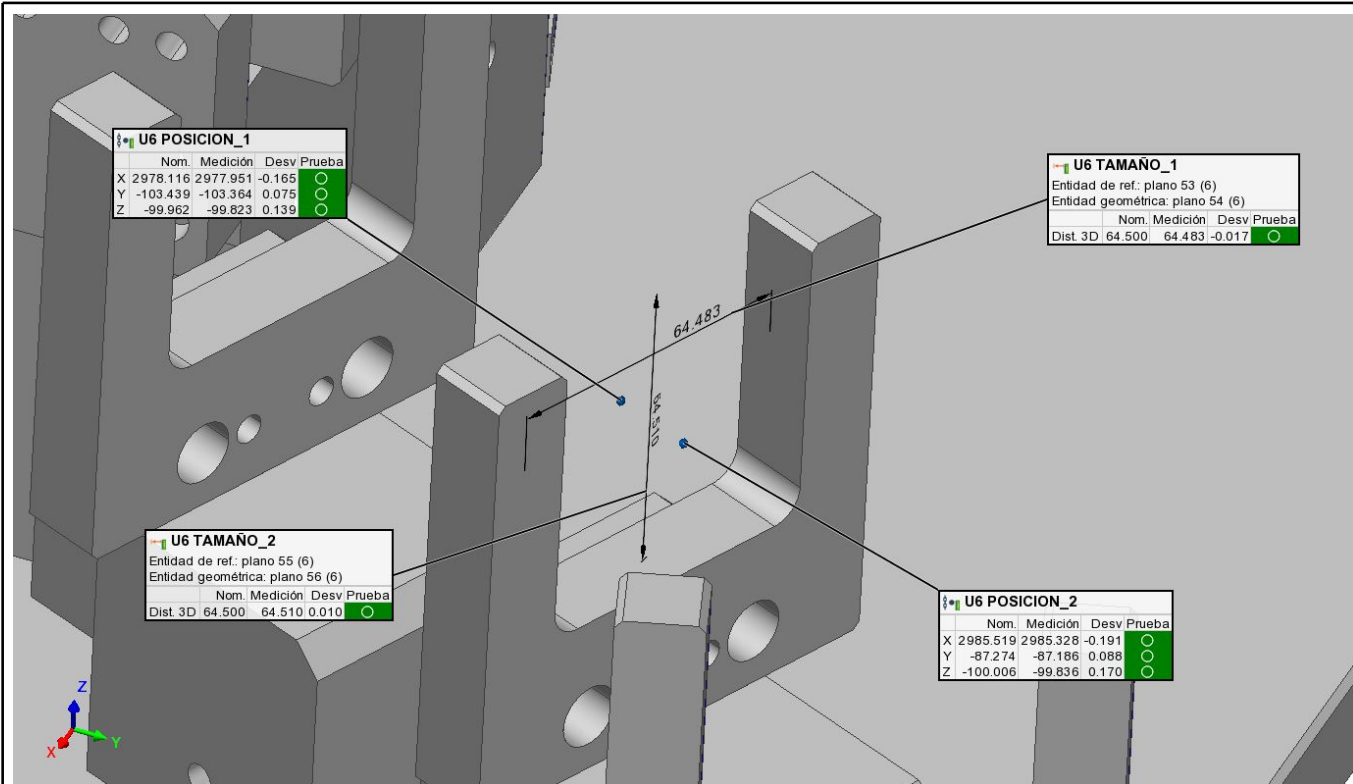

### Tabla de entidad geométrica

Unidades de longitud Milímetros

#### U6 TAMAÑO\_1

Control	Nom.	Medición	Tol.	Desv	Prueba
Distancia 3D	64.500	64.483	±0.100	-0.017	Pasa

#### U6 TAMAÑO\_2

Control	Nom.	Medición	Tol.	Desv	Prueba
Distancia 3D	64.500	64.510	±0.100	0.010	Pasa

#### U6 POSICION\_1

Control	Nom.	Medición	Tol.	Desv	Prueba
X	2978.116	2977.951	±0.300	-0.165	Pasa
Y	-103.439	-103.364	±0.300	0.075	Pasa
Z	-99.962	-99.823	±0.300	0.139	Pasa

#### U6 POSICION\_2

Control	Nom.	Medición	Tol.	Desv	Prueba
X	2985.519	2985.328	±0.300	-0.191	Pasa
Y	-87.274	-87.186	±0.300	0.088	Pasa
Z	-100.006	-99.836	±0.300	0.170	Pasa

Customer: Magove  
Operator: Gamaliel Lugo  
E-mail: gamaliel@mess.com.mx

Part name: FCT001  
Part number: 4768378 / 4767930  
Piece: pieza 1





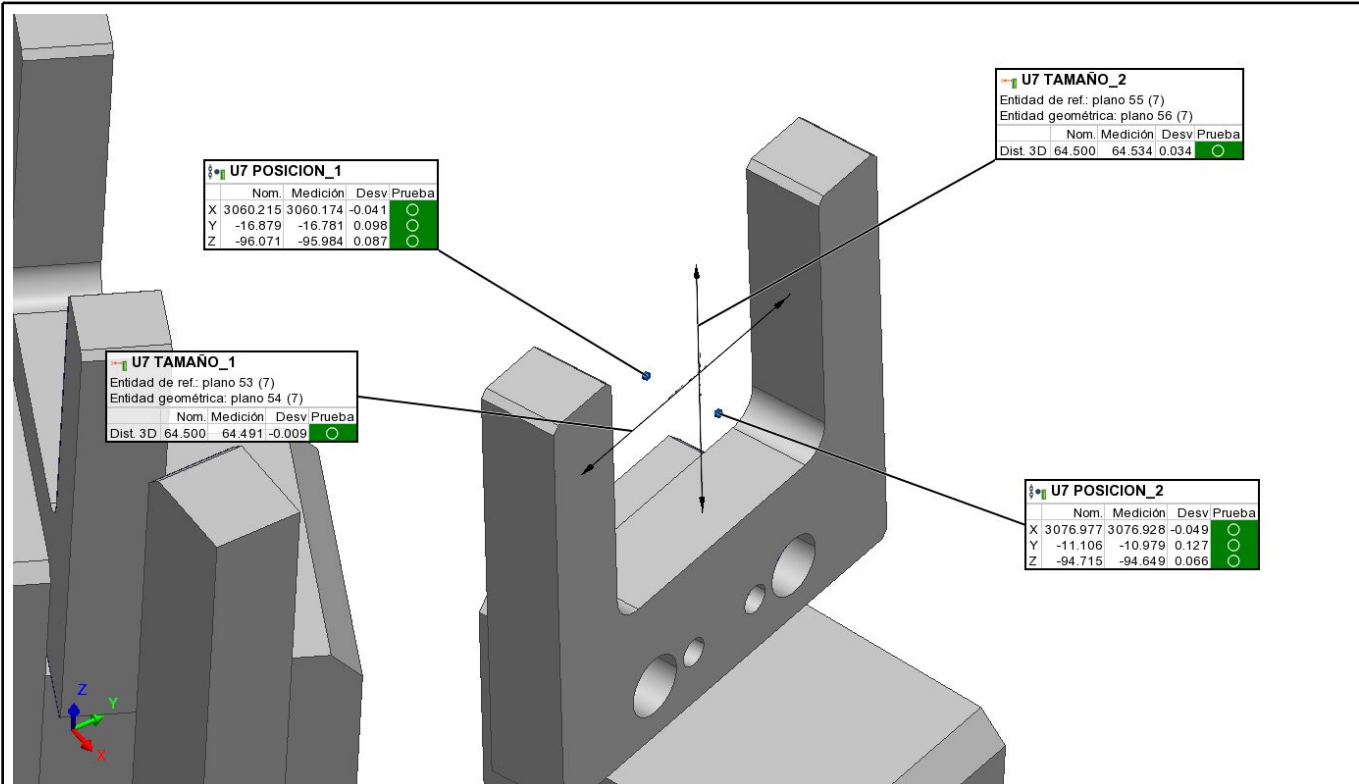

### Tabla de entidad geométrica

Unidades de longitud Milímetros

#### U7 TAMANO\_1

Control	Nom.	Medición	Tol.	Desv	Prueba
Distancia 3D	64.500	64.491	±0.100	-0.009	Pasa

#### U7 TAMANO\_2

Control	Nom.	Medición	Tol.	Desv	Prueba
Distancia 3D	64.500	64.534	±0.100	0.034	Pasa

#### U7 POSICION\_1

Control	Nom.	Medición	Tol.	Desv	Prueba
X	3060.215	3060.174	±0.300	-0.041	Pasa
Y	-16.879	-16.781	±0.300	0.098	Pasa
Z	-96.071	-95.984	±0.300	0.087	Pasa

#### U7 POSICION\_2

Control	Nom.	Medición	Tol.	Desv	Prueba
X	3076.977	3076.928	±0.300	-0.049	Pasa
Y	-11.106	-10.979	±0.300	0.127	Pasa
Z	-94.715	-94.649	±0.300	0.066	Pasa

Customer: Magove  
Operator: Gamaliel Lugo  
E-mail: gamaliel@mess.com.mx

Part name: FCT001  
Part number: 4768378 / 4767930  
Piece: pieza 1



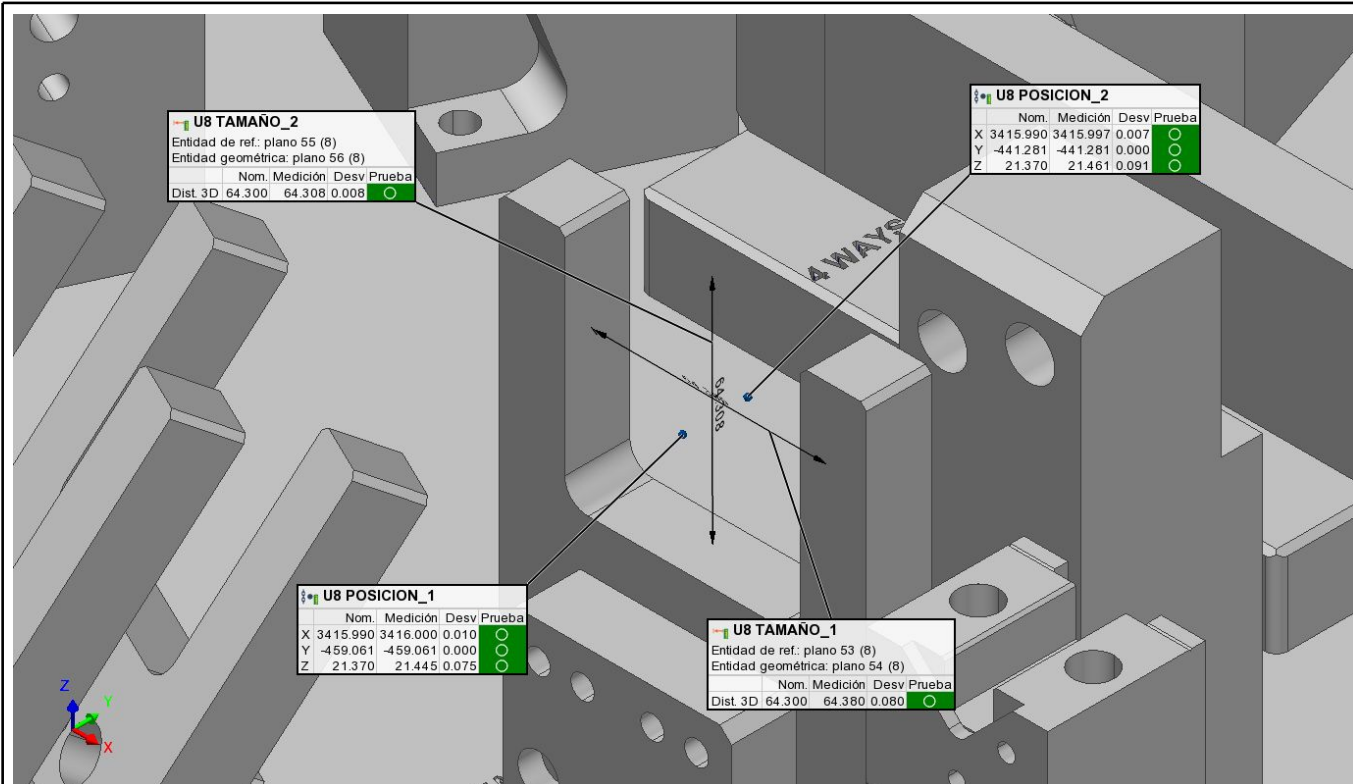

### Tabla de entidad geométrica

Unidades de longitud Milímetros

#### U8 TAMAÑO\_1

Control	Nom.	Medición	Tol.	Desv	Prueba
Distancia 3D	64.300	64.380	±0.100	0.080	Pasa

#### U8 TAMAÑO\_2

Control	Nom.	Medición	Tol.	Desv	Prueba
Distancia 3D	64.300	64.308	±0.100	0.008	Pasa

#### U8 POSICION\_1

Control	Nom.	Medición	Tol.	Desv	Prueba
X	3415.990	3416.000	±0.300	0.010	Pasa
Y	-459.061	-459.061	±0.300	0.000	Pasa
Z	21.370	21.445	±0.300	0.075	Pasa

#### U8 POSICION\_2

Control	Nom.	Medición	Tol.	Desv	Prueba
X	3415.990	3415.997	±0.300	0.007	Pasa
Y	-441.281	-441.281	±0.300	0.000	Pasa
Z	21.370	21.461	±0.300	0.091	Pasa

Customer: Magove  
Operator: Gamaliel Lugo  
E-mail: gamaliel@mess.com.mx

Part name: FCT001  
Part number: 4768378 / 4767930  
Piece: pieza 1



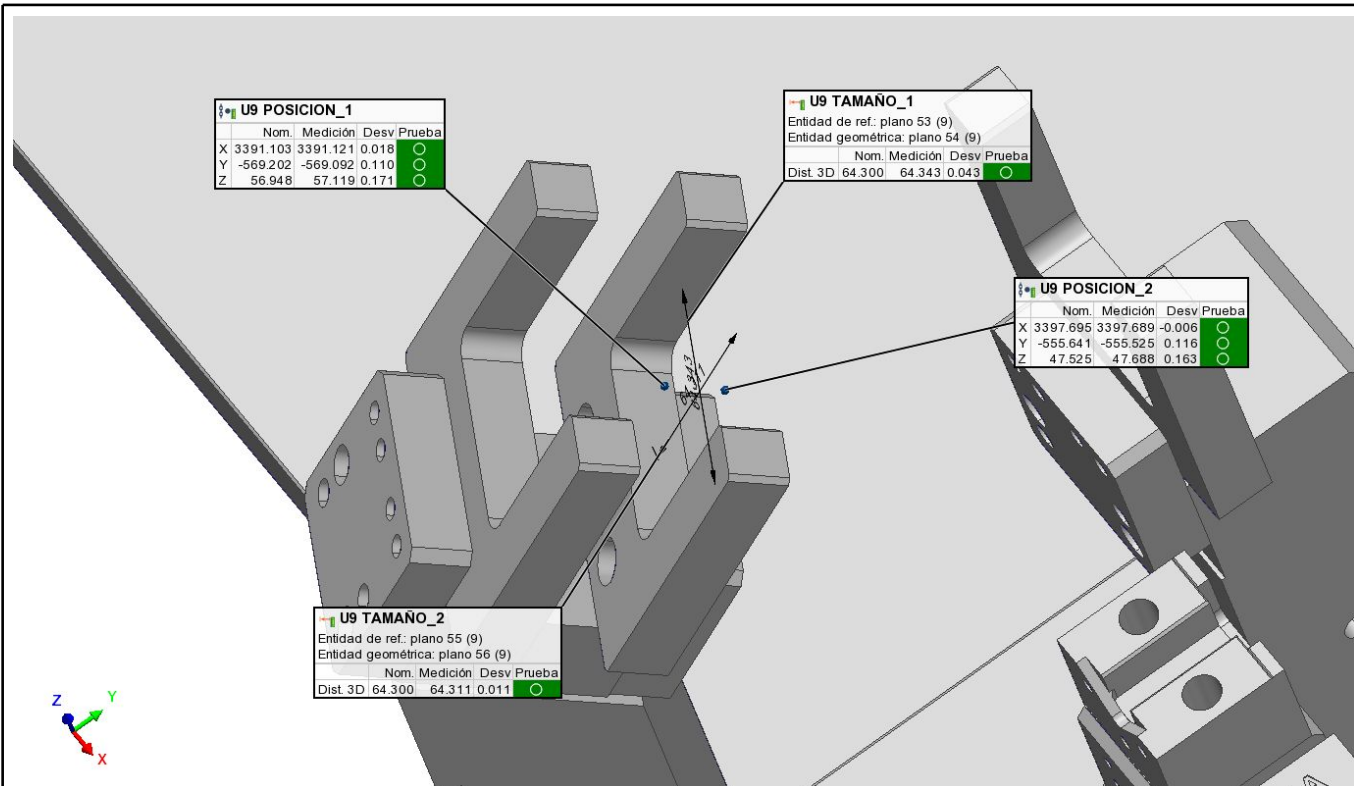

### Tabla de entidad geométrica

Unidades de longitud Milímetros

#### U9 TAMAÑO\_1

Control	Nom.	Medición	Tol.	Desv	Prueba
Distancia 3D	64.300	64.343	±0.100	0.043	Pasa

#### U9 TAMAÑO\_2

Control	Nom.	Medición	Tol.	Desv	Prueba
Distancia 3D	64.300	64.311	±0.100	0.011	Pasa

#### U9 POSICION\_1

Control	Nom.	Medición	Tol.	Desv	Prueba
X	3391.103	3391.121	±0.300	0.018	Pasa
Y	-569.202	-569.092	±0.300	0.110	Pasa
Z	56.948	57.119	±0.300	0.171	Pasa

#### U9 POSICION\_2

Control	Nom.	Medición	Tol.	Desv	Prueba
X	3397.695	3397.689	±0.300	-0.006	Pasa
Y	-555.641	-555.525	±0.300	0.116	Pasa
Z	47.525	47.688	±0.300	0.163	Pasa

Customer: Magove  
Operator: Gamaliel Lugo  
E-mail: gamaliel@mess.com.mx

Part name: FCT001  
Part number: 4768378 / 4767930  
Piece: pieza 1



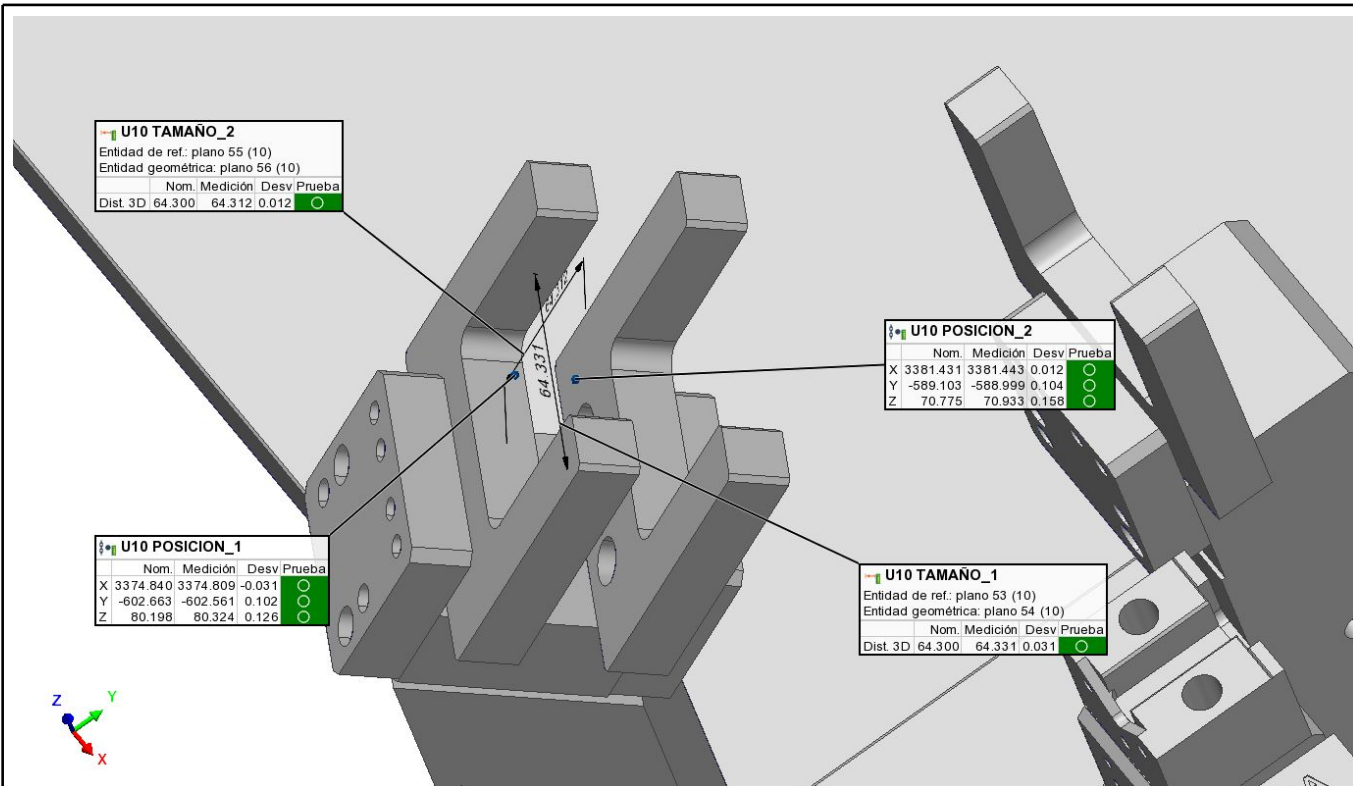

### Tabla de entidad geométrica

Unidades de longitud Milímetros

#### U10 TAMAÑO\_1

Control	Nom.	Medición	Tol.	Desv	Prueba
Distancia 3D	64.300	64.331	±0.100	0.031	Pasa

#### U10 TAMAÑO\_2

Control	Nom.	Medición	Tol.	Desv	Prueba
Distancia 3D	64.300	64.312	±0.100	0.012	Pasa

#### U10 POSICION\_1

Control	Nom.	Medición	Tol.	Desv	Prueba
X	3374.840	3374.809	±0.300	-0.031	Pasa
Y	-602.663	-602.561	±0.300	0.102	Pasa
Z	80.198	80.324	±0.300	0.126	Pasa

#### U10 POSICION\_2

Control	Nom.	Medición	Tol.	Desv	Prueba
X	3381.431	3381.443	±0.300	0.012	Pasa
Y	-589.103	-588.999	±0.300	0.104	Pasa
Z	70.775	70.933	±0.300	0.158	Pasa

Customer: Magove  
Operator: Gamaliel Lugo  
E-mail: gamaliel@mess.com.mx

Part name: FCT001  
Part number: 4768378 / 4767930  
Piece: pieza 1



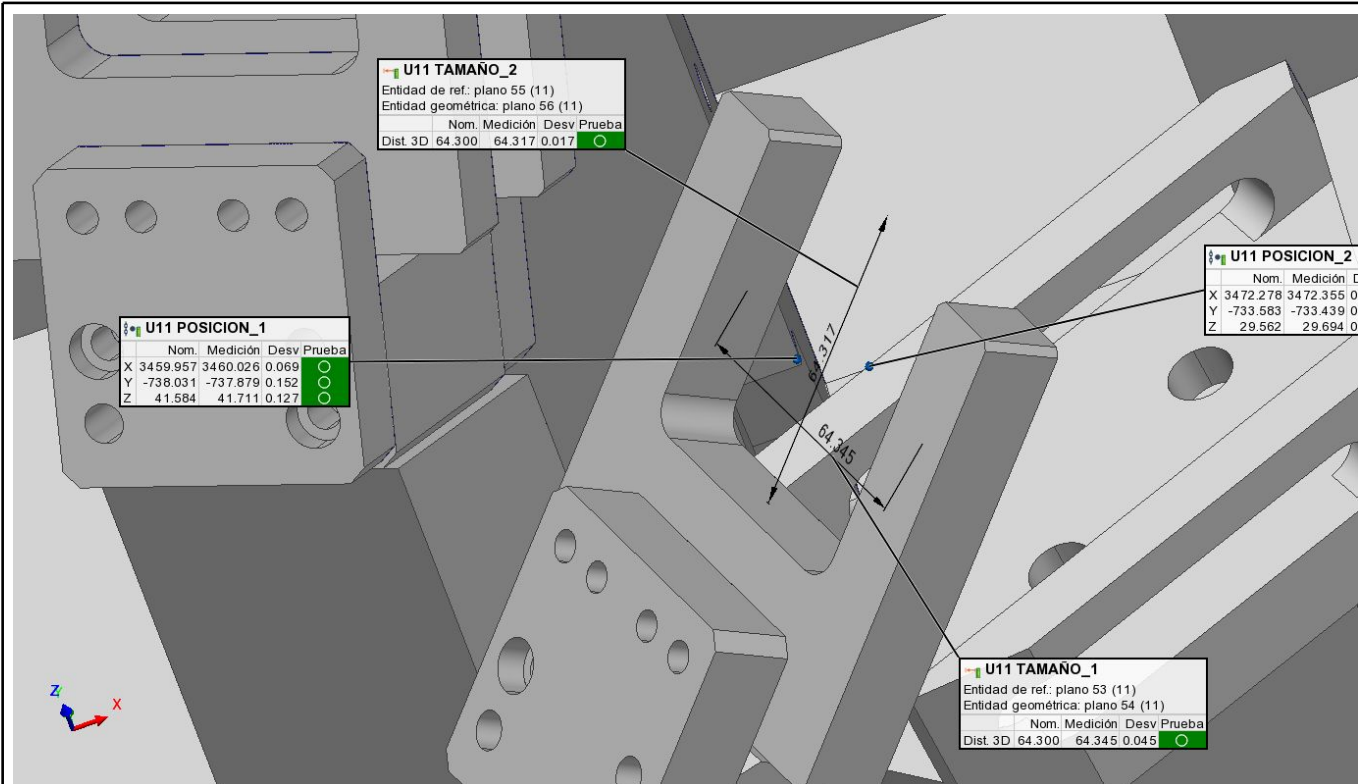

### Tabla de entidad geométrica

Unidades de longitud Milímetros

#### U11 TAMAÑO\_1

Control	Nom.	Medición	Tol.	Desv	Prueba
Distancia 3D	64.300	64.345	±0.100	0.045	Pasa

#### U11 TAMAÑO\_2

Control	Nom.	Medición	Tol.	Desv	Prueba
Distancia 3D	64.300	64.317	±0.100	0.017	Pasa

#### U11 POSICION\_1

Control	Nom.	Medición	Tol.	Desv	Prueba
X	3459.957	3460.026	±0.300	0.069	Pasa
Y	-738.031	-737.879	±0.300	0.152	Pasa
Z	41.584	41.711	±0.300	0.127	Pasa

#### U11 POSICION\_2

Control	Nom.	Medición	Tol.	Desv	Prueba
X	3472.278	3472.355	±0.300	0.077	Pasa
Y	-733.583	-733.439	±0.300	0.144	Pasa
Z	29.562	29.694	±0.300	0.132	Pasa

Customer: Magove  
Operator: Gamaliel Lugo  
E-mail: gamaliel@mess.com.mx

Part name: FCT001  
Part number: 4768378 / 4767930  
Piece: pieza 1



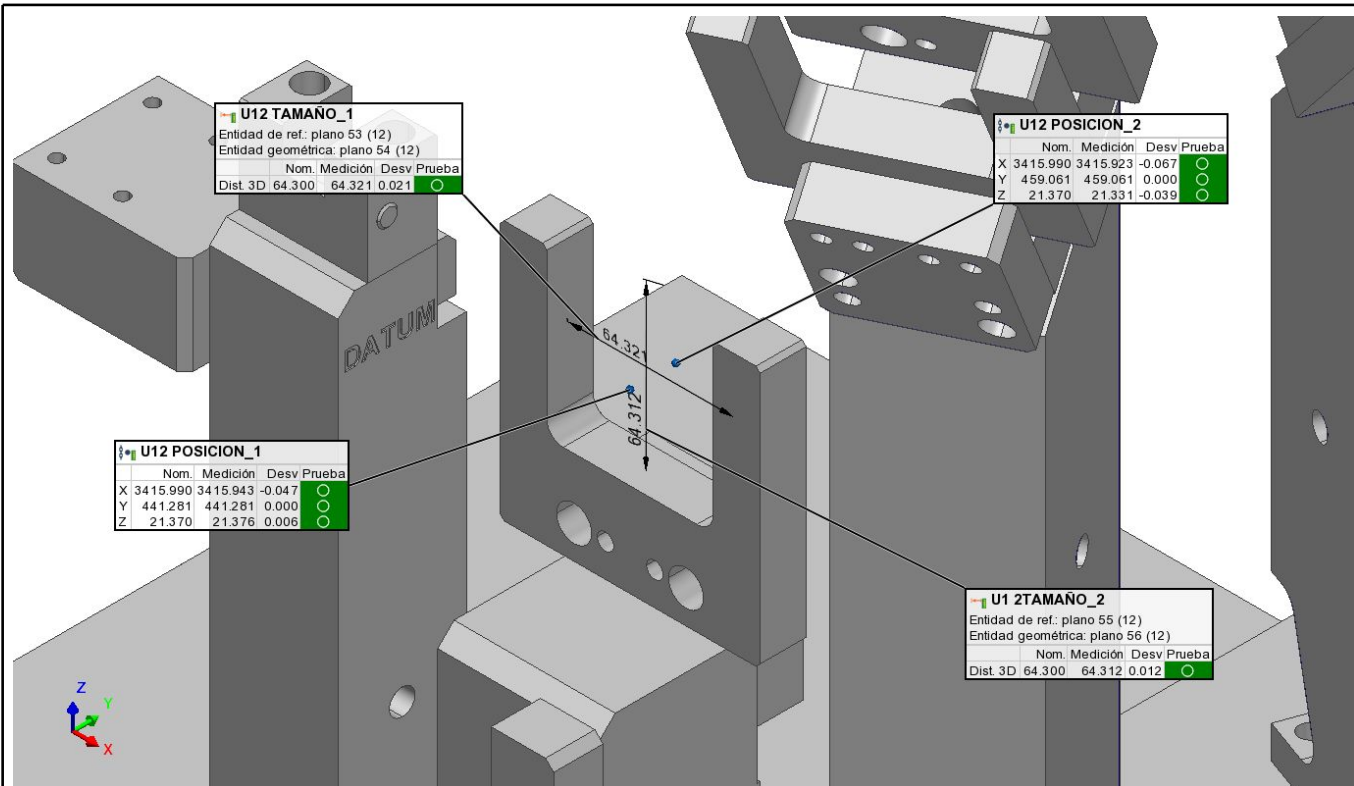

### Tabla de entidad geométrica

Unidades de longitud Milímetros

#### U12 TAMAÑO\_1

Control	Nom.	Medición	Tol.	Desv	Prueba
Distancia 3D	64.300	64.321	±0.100	0.021	Pasa

#### U1 2TAMAÑO\_2

Control	Nom.	Medición	Tol.	Desv	Prueba
Distancia 3D	64.300	64.312	±0.100	0.012	Pasa

#### U12 POSICION\_1

Control	Nom.	Medición	Tol.	Desv	Prueba
X	3415.990	3415.943	±0.300	-0.047	Pasa
Y	441.281	441.281	±0.300	0.000	Pasa
Z	21.370	21.376	±0.300	0.006	Pasa

#### U12 POSICION\_2

Control	Nom.	Medición	Tol.	Desv	Prueba
X	3415.990	3415.923	±0.300	-0.067	Pasa
Y	459.061	459.061	±0.300	0.000	Pasa
Z	21.370	21.331	±0.300	-0.039	Pasa

Customer: Magove  
Operator: Gamaliel Lugo  
E-mail: gamaliel@mess.com.mx

Part name: FCT001  
Part number: 4768378 / 4767930  
Piece: pieza 1



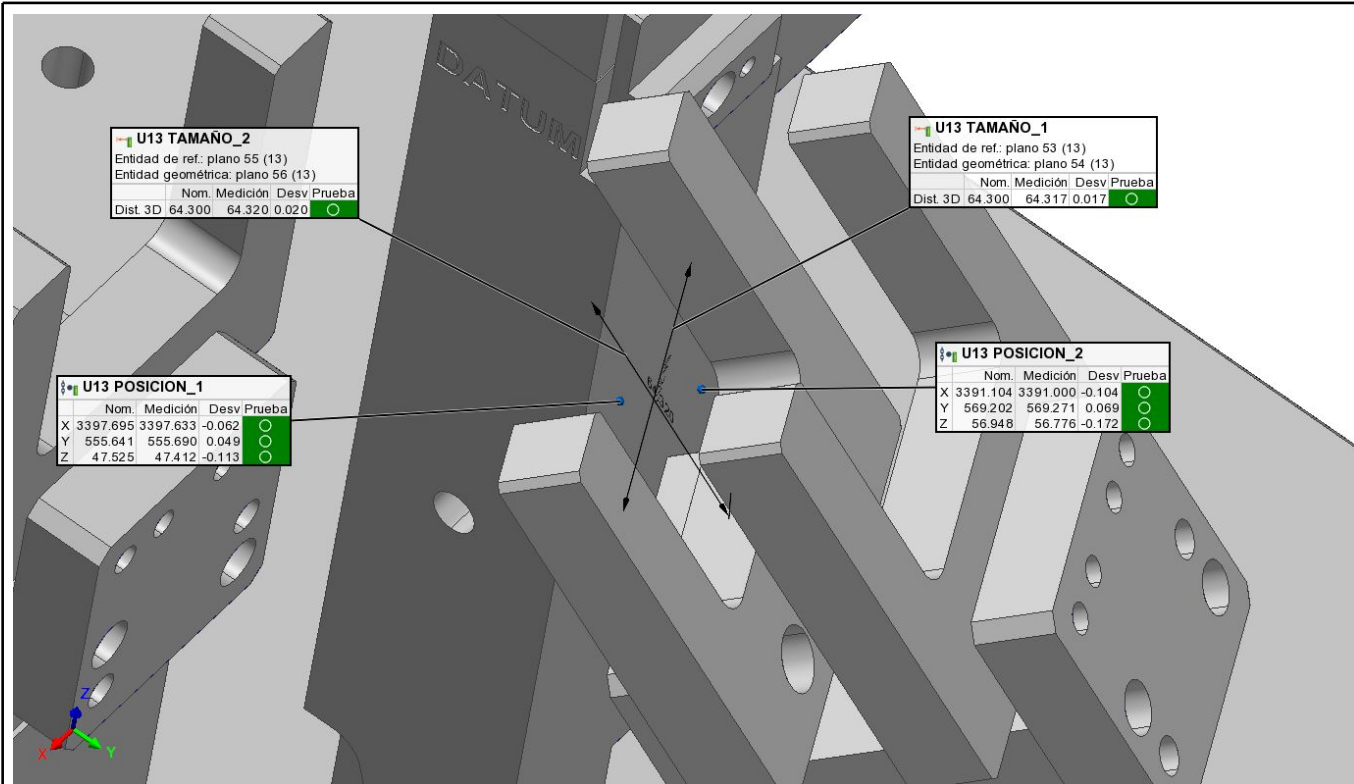

### Tabla de entidad geométrica

Unidades de longitud Milímetros

#### U13 TAMAÑO\_1

Control	Nom.	Medición	Tol.	Desv	Prueba
Distancia 3D	64.300	64.317	±0.100	0.017	Pasa

#### U13 TAMAÑO\_2

Control	Nom.	Medición	Tol.	Desv	Prueba
Distancia 3D	64.300	64.320	±0.100	0.020	Pasa

#### U13 POSICION\_1

Control	Nom.	Medición	Tol.	Desv	Prueba
X	3397.695	3397.633	±0.300	-0.062	Pasa
Y	555.641	555.690	±0.300	0.049	Pasa
Z	47.525	47.412	±0.300	-0.113	Pasa

#### U13 POSICION\_2

Control	Nom.	Medición	Tol.	Desv	Prueba
X	3391.104	3391.000	±0.300	-0.104	Pasa
Y	569.202	569.271	±0.300	0.069	Pasa
Z	56.948	56.776	±0.300	-0.172	Pasa

Customer: Magove  
Operator: Gamaliel Lugo  
E-mail: gamaliel@mess.com.mx

Part name: FCT001  
Part number: 4768378 / 4767930  
Piece: pieza 1





Tabla de entidad geométrica

Unidades de longitud Milímetros

U14 TAMAÑO\_1

Control	Nom.	Medición	Tol.	Desv	Prueba
Distancia 3D	64.300	64.318	±0.100	0.018	Pasa

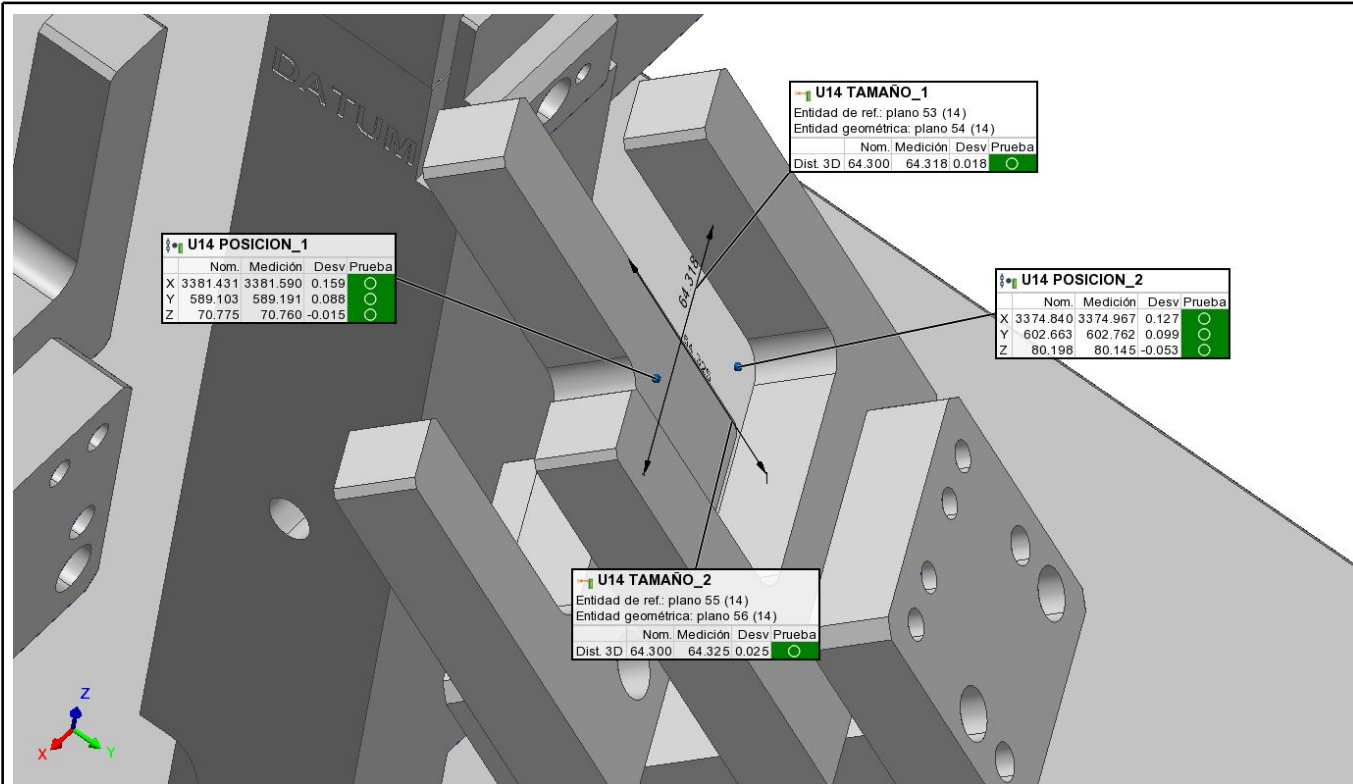
U14 TAMAÑO\_2

Control	Nom.	Medición	Tol.	Desv	Prueba
Distancia 3D	64.300	64.325	±0.100	0.025	Pasa

U14 POSICION\_1

Control	Nom.	Medición	Tol.	Desv	Prueba
X	3381.431	3381.590	±0.300	0.159	Pasa
Y	589.103	589.191	±0.300	0.088	Pasa
Z	70.775	70.760	±0.300	-0.015	Pasa

U14 POSICION\_2

Control	Nom.	Medición	Tol.	Desv	Prueba
X	3374.840	3374.967	±0.300	0.127	Pasa
Y	602.663	602.762	±0.300	0.099	Pasa
Z	80.198	80.145	±0.300	-0.053	Pasa

Customer: Magove  
Operator: Gamaliel Lugo  
E-mail: gamaliel@mess.com.mx

Part name: FCT001  
Part number: 4768378 / 4767930  
Piece: pieza 1





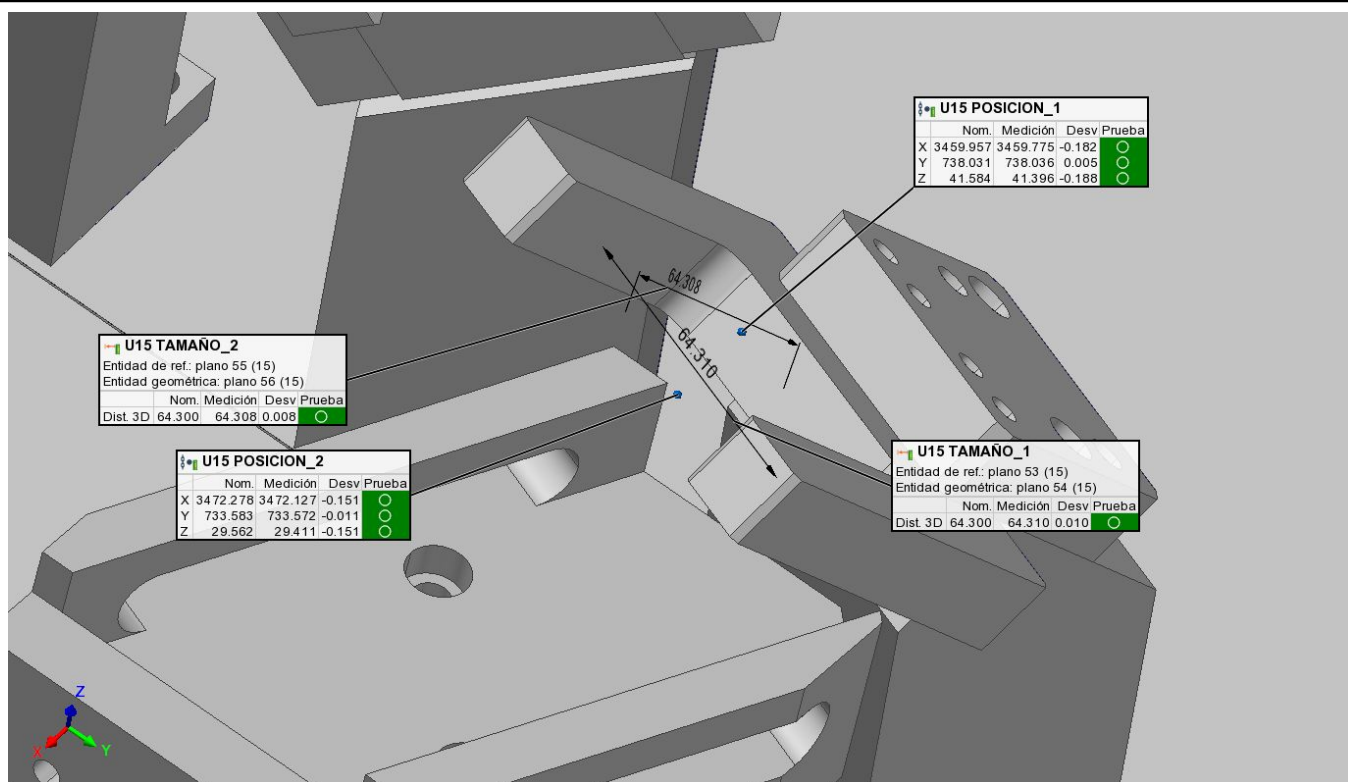

### Tabla de entidad geométrica

Unidades de longitud Milímetros

#### U15 TAMAÑO\_1

Control	Nom.	Medición	Tol.	Desv	Prueba
Distancia 3D	64.300	64.310	±0.100	0.010	Pasa

#### U15 TAMAÑO\_2

Control	Nom.	Medición	Tol.	Desv	Prueba
Distancia 3D	64.300	64.308	±0.100	0.008	Pasa

#### U15 POSICION\_1

Control	Nom.	Medición	Tol.	Desv	Prueba
X	3459.957	3459.775	±0.300	-0.182	Pasa
Y	738.031	738.036	±0.300	0.005	Pasa
Z	41.584	41.396	±0.300	-0.188	Pasa

#### U15 POSICION\_2

Control	Nom.	Medición	Tol.	Desv	Prueba
X	3472.278	3472.127	±0.300	-0.151	Pasa
Y	733.583	733.572	±0.300	-0.011	Pasa
Z	29.562	29.411	±0.300	-0.151	Pasa

Customer: Magove  
Operator: Gamaliel Lugo  
E-mail: gamaliel@mess.com.mx

Part name: FCT001  
Part number: 4768378 / 4767930  
Piece: pieza 1



# FCT001

SEGUNDA CONFIGURACIÓN DE  
MODELO 3D  
FIXTURE

N.P: 4767930

Customer: Magove  
Operator: Gamaliel Lugo  
E-mail: gamaliel@mess.com.mx

Part name: FCT001  
Part number: 4768378 / 4767930  
Piece: pieza 1



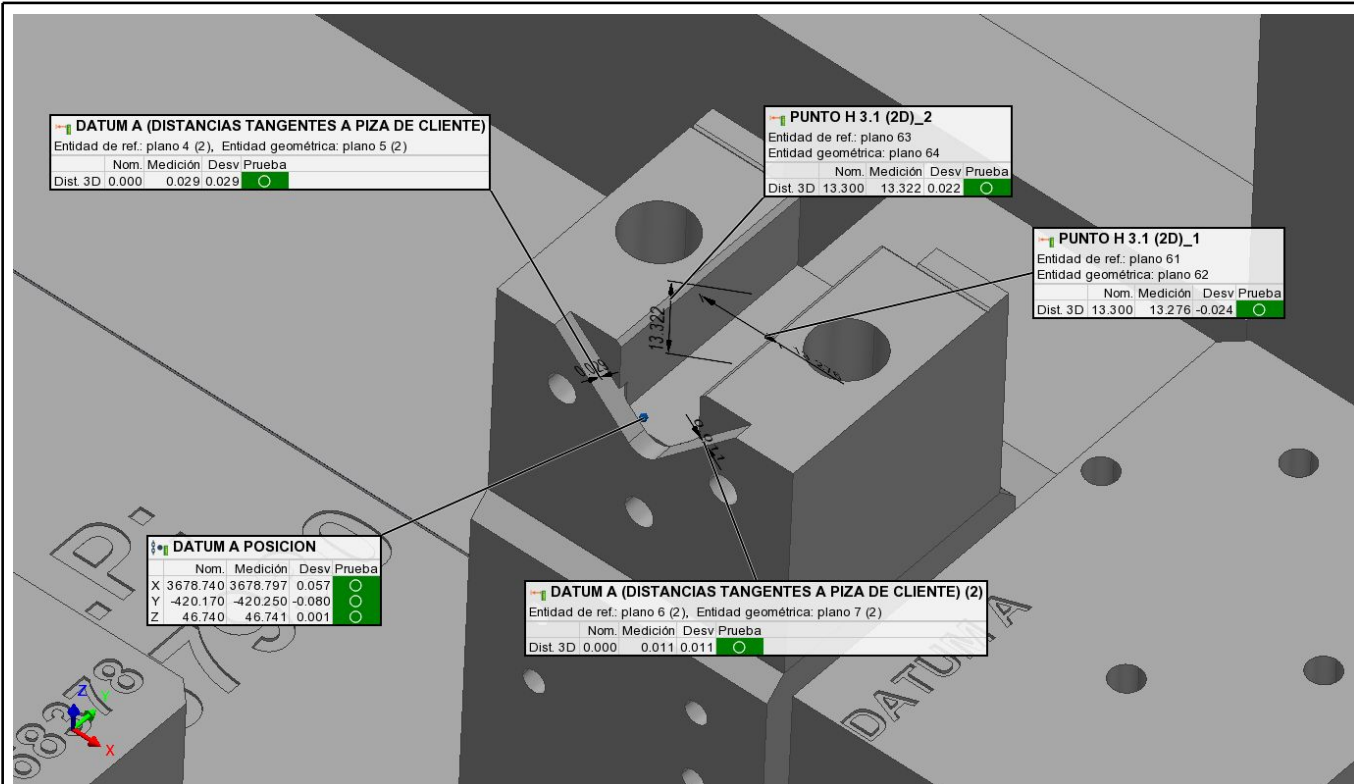

## Tabla de entidad geométrica

Unidades de longitud Milímetros

### DATUM A (DISTANCIAS TANGENTES A PIZA DE CLIENTE)

Control	Nom.	Medición	Tol.	Desv	Prueba
Distancia 3D	0.000	0.029	±0.100	0.029	Pasa

### DATUM A (DISTANCIAS TANGENTES A PIZA DE CLIENTE) (2)

Control	Nom.	Medición	Tol.	Desv	Prueba
Distancia 3D	0.000	0.011	±0.100	0.011	Pasa

### PUNTO H 3.1 (2D)\_1

Control	Nom.	Medición	Tol.	Desv	Prueba
Distancia 3D	13.300	13.276	±0.100	-0.024	Pasa

### PUNTO H 3.1 (2D)\_2

Control	Nom.	Medición	Tol.	Desv	Prueba
Distancia 3D	13.300	13.322	±0.100	0.022	Pasa

### DATUM A POSICION

Control	Nom.	Medición	Tol.	Desv	Prueba
X	3678.740	3678.797	±0.100	0.057	Pasa
Y	-420.170	-420.250	±0.100	-0.080	Pasa
Z	46.740	46.741	±0.100	0.001	Pasa

Customer: Magove  
Operator: Gamaliel Lugo  
E-mail: gamaliel@mess.com.mx

Part name: FCT001  
Part number: 4768378 / 4767930  
Piece: pieza 1



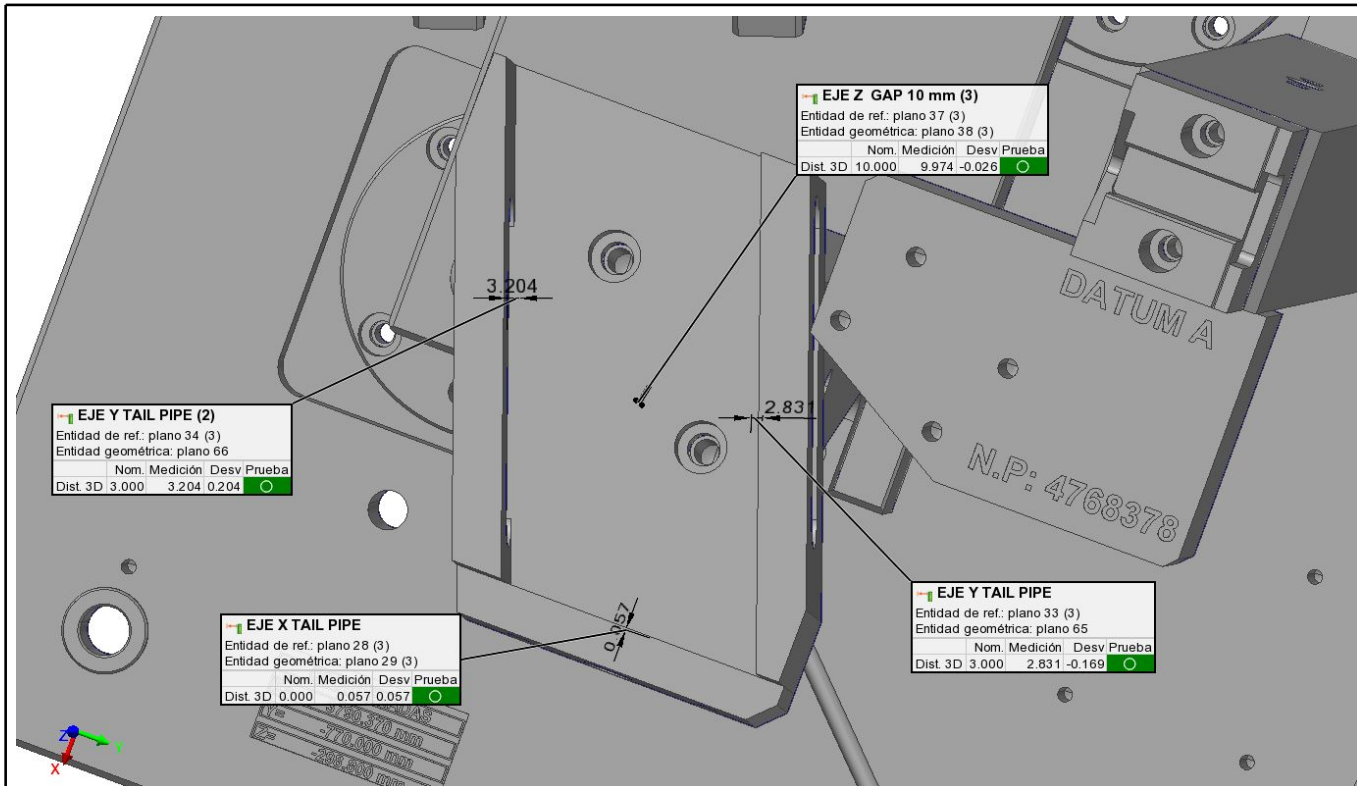

## Tabla de entidad geométrica

Unidades de longitud Milímetros

### EJE X TAIL PIPE

Control	Nom.	Medición	Tol.	Desv	Prueba
Distancia 3D	0.000	0.057	±0.300	0.057	Pasa

### EJE Y TAIL PIPE

Control	Nom.	Medición	Tol.	Desv	Prueba
Distancia 3D	3.000	2.831	±0.300	-0.169	Pasa

### EJE Y TAIL PIPE (2)

Control	Nom.	Medición	Tol.	Desv	Prueba
Distancia 3D	3.000	3.204	±0.300	0.204	Pasa

### EJE Z GAP 10 mm (3)

Control	Nom.	Medición	Tol.	Desv	Prueba
Distancia 3D	10.000	9.974	±0.150	-0.026	Pasa

Customer: Magove  
Operator: Gamaliel Lugo  
E-mail: gamaliel@mess.com.mx

Part name: FCT001  
Part number: 4768378 / 4767930  
Piece: pieza 1



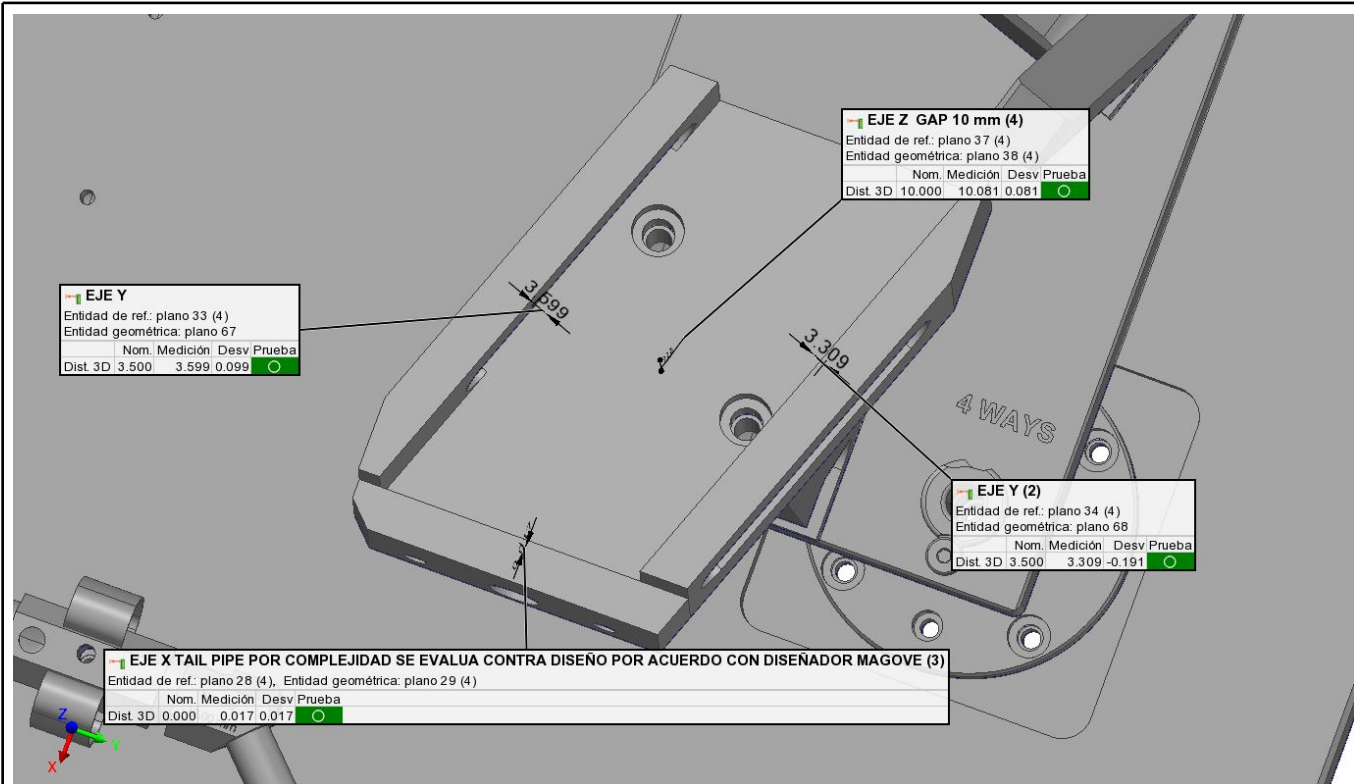

### Tabla de entidad geométrica

Unidades de longitud Milímetros

#### ↔ EJE X TAIL PIPE POR COMPLEJIDAD SE EVALUA CONTRA DISEÑO POR ACUERDO CON DISEÑADOR MAGOVE (3)

Control	Nom.	Medición	Tol.	Desv	Prueba
Distancia 3D	0.000	0.017	±0.300	0.017	Pasa

#### ↔ EJE Y

Control	Nom.	Medición	Tol.	Desv	Prueba
Distancia 3D	3.500	3.599	±0.300	0.099	Pasa

#### ↔ EJE Y (2)

Control	Nom.	Medición	Tol.	Desv	Prueba
Distancia 3D	3.500	3.309	±0.300	-0.191	Pasa

#### ↔ EJE Z GAP 10 mm (4)

Control	Nom.	Medición	Tol.	Desv	Prueba
Distancia 3D	10.000	10.081	±0.150	0.081	Pasa

Customer: Magove  
Operator: Gamaliel Lugo  
E-mail: gamaliel@mess.com.mx

Part name: FCT001  
Part number: 4768378 / 4767930  
Piece: pieza 1



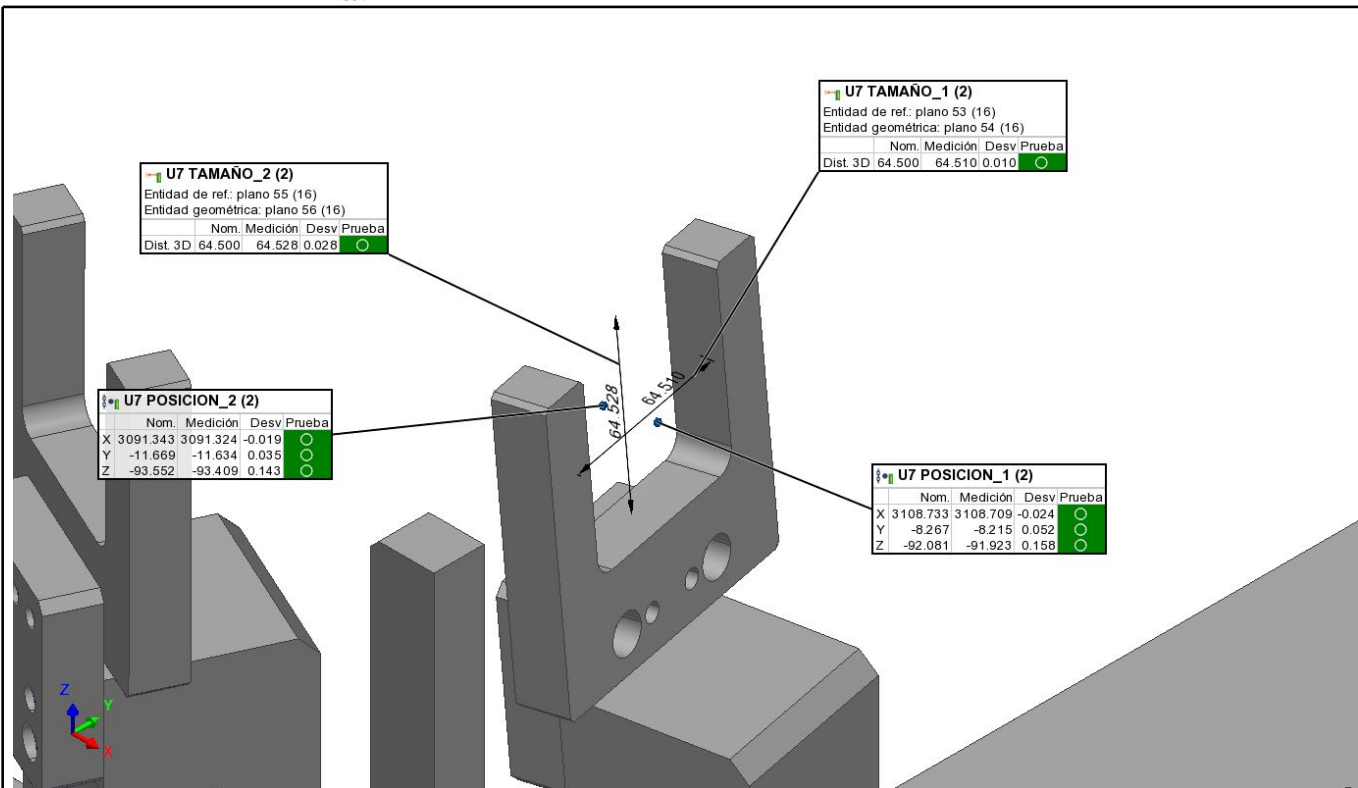

### Tabla de entidad geométrica

Unidades de longitud Milímetros

#### ↔ U7 TAMAÑO\_1 (2)

Control	Nom.	Medición	Tol.	Desv	Prueba
Distancia 3D	64.500	64.510	±0.100	0.010	Pasa

#### ↔ U7 TAMAÑO\_2 (2)

Control	Nom.	Medición	Tol.	Desv	Prueba
Distancia 3D	64.500	64.528	±0.100	0.028	Pasa

#### • U7 POSICION\_1 (2)

Control	Nom.	Medición	Tol.	Desv	Prueba
X	3108.733	3108.709	±0.300	-0.024	Pasa
Y	-8.267	-8.215	±0.300	0.052	Pasa
Z	-92.081	-91.923	±0.300	0.158	Pasa

#### • U7 POSICION\_2 (2)

Control	Nom.	Medición	Tol.	Desv	Prueba
X	3091.343	3091.324	±0.300	-0.019	Pasa
Y	-11.669	-11.634	±0.300	0.035	Pasa
Z	-93.552	-93.409	±0.300	0.143	Pasa

Customer: Magove  
Operator: Gamaliel Lugo  
E-mail: gamaliel@mess.com.mx

Part name: FCT001  
Part number: 4768378 / 4767930  
Piece: pieza 1



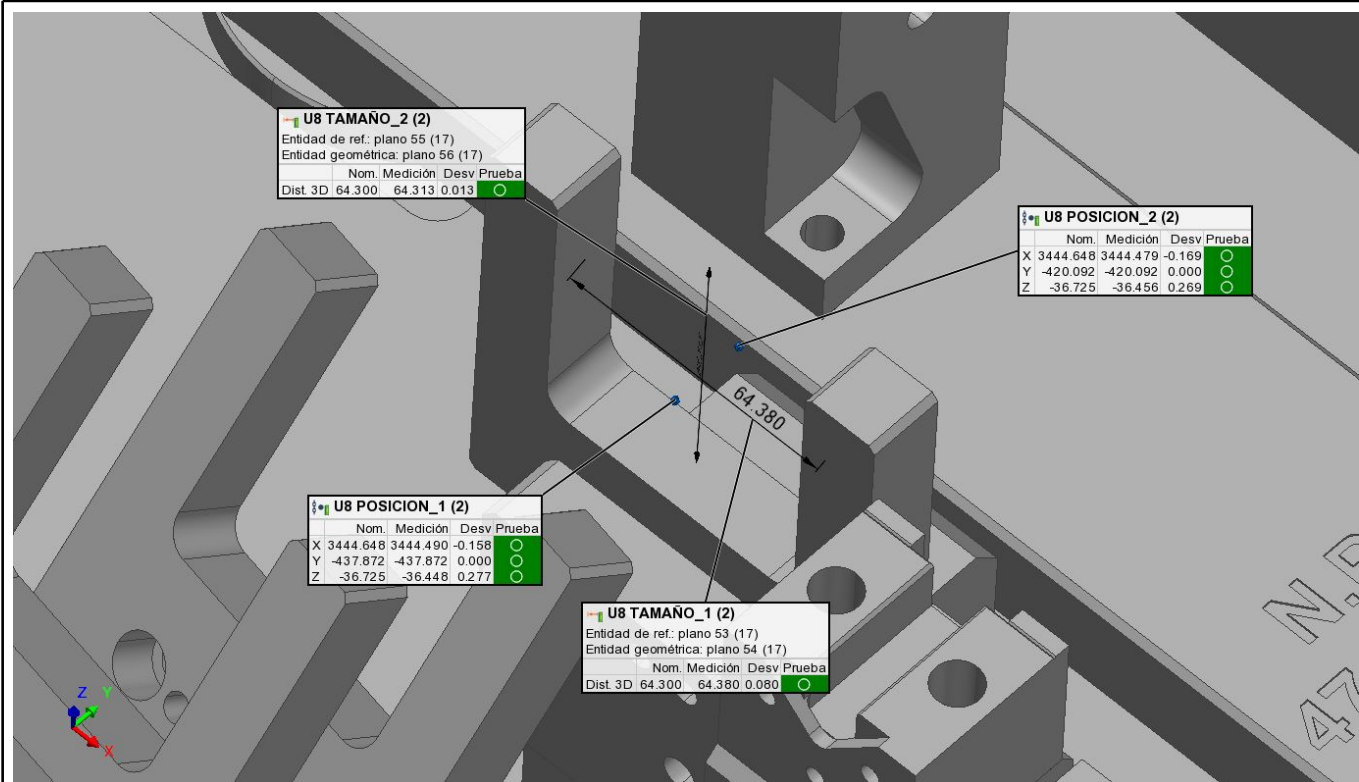

### Tabla de entidad geométrica

Unidades de longitud Milímetros

#### U8 TAMAÑO\_1 (2)

Control	Nom.	Medición	Tol.	Desv	Prueba
Distancia 3D	64.300	64.380	±0.100	0.080	Pasa

#### U8 TAMAÑO\_2 (2)

Control	Nom.	Medición	Tol.	Desv	Prueba
Distancia 3D	64.300	64.313	±0.100	0.013	Pasa

#### U8 POSICION\_1 (2)

Control	Nom.	Medición	Tol.	Desv	Prueba
X	3444.648	3444.490	±0.300	-0.158	Pasa
Y	-437.872	-437.872	±0.300	0.000	Pasa
Z	-36.725	-36.448	±0.300	0.277	Pasa

#### U8 POSICION\_2 (2)

Control	Nom.	Medición	Tol.	Desv	Prueba
X	3444.648	3444.479	±0.300	-0.169	Pasa
Y	-420.092	-420.092	±0.300	0.000	Pasa
Z	-36.725	-36.456	±0.300	0.269	Pasa

Customer: Magove  
Operator: Gamaliel Lugo  
E-mail: gamaliel@mess.com.mx

Part name: FCT001  
Part number: 4768378 / 4767930  
Piece: pieza 1



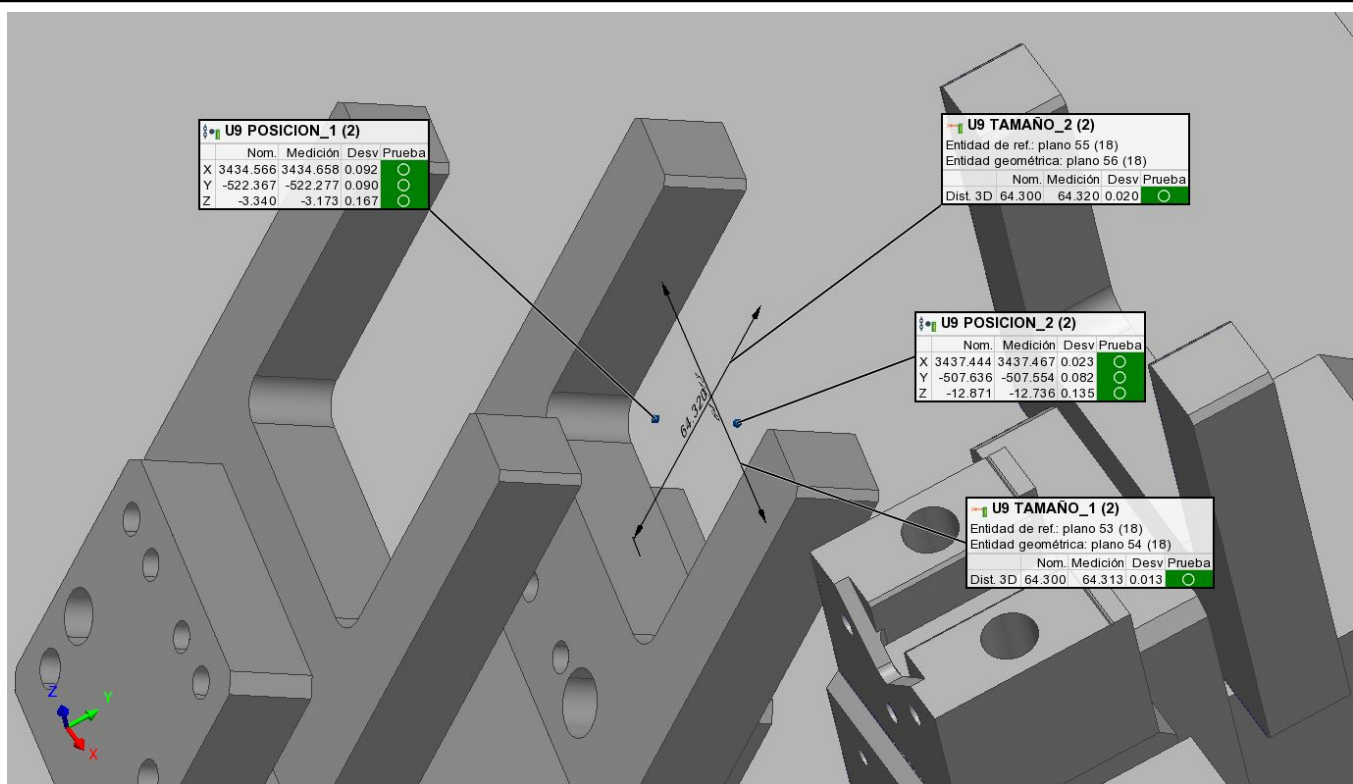

### Tabla de entidad geométrica

Unidades de longitud Milímetros

#### U9 TAMAÑO\_1 (2)

Control	Nom.	Medición	Tol.	Desv	Prueba
Distancia 3D	64.300	64.313	±0.100	0.013	Pasa

#### U9 TAMAÑO\_2 (2)

Control	Nom.	Medición	Tol.	Desv	Prueba
Distancia 3D	64.300	64.320	±0.100	0.020	Pasa

#### U9 POSICION\_1 (2)

Control	Nom.	Medición	Tol.	Desv	Prueba
X	3434.566	3434.658	±0.300	0.092	Pasa
Y	-522.367	-522.277	±0.300	0.090	Pasa
Z	-3.340	-3.173	±0.300	0.167	Pasa

#### U9 POSICION\_2 (2)

Control	Nom.	Medición	Tol.	Desv	Prueba
X	3437.444	3437.467	±0.300	0.023	Pasa
Y	-507.636	-507.554	±0.300	0.082	Pasa
Z	-12.871	-12.736	±0.300	0.135	Pasa

Customer: Magove  
Operator: Gamaliel Lugo  
E-mail: gamaliel@mess.com.mx

Part name: FCT001  
Part number: 4768378 / 4767930  
Piece: pieza 1





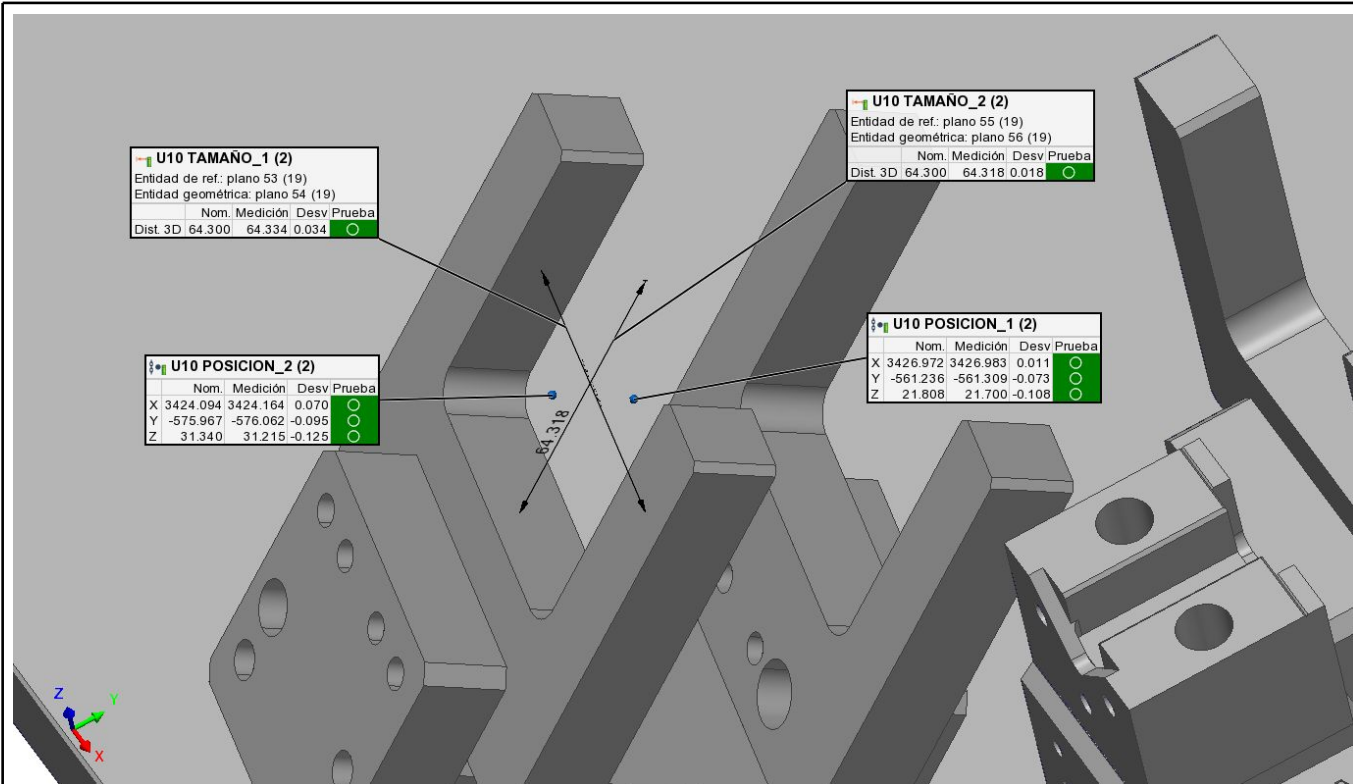

### Tabla de entidad geométrica

Unidades de longitud Milímetros

#### U10 TAMAÑO\_1 (2)

Control	Nom.	Medición	Tol.	Desv	Prueba
Distancia 3D	64.300	64.334	±0.100	0.034	Pasa

#### U10 TAMAÑO\_2 (2)

Control	Nom.	Medición	Tol.	Desv	Prueba
Distancia 3D	64.300	64.318	±0.100	0.018	Pasa

#### U10 POSICION\_1 (2)

Control	Nom.	Medición	Tol.	Desv	Prueba
X	3426.972	3426.983	±0.300	0.011	Pasa
Y	-561.236	-561.309	±0.300	-0.073	Pasa
Z	21.808	21.700	±0.300	-0.108	Pasa

#### U10 POSICION\_2 (2)

Control	Nom.	Medición	Tol.	Desv	Prueba
X	3424.094	3424.164	±0.300	0.070	Pasa
Y	-575.967	-576.062	±0.300	-0.095	Pasa
Z	31.340	31.215	±0.300	-0.125	Pasa

Customer: Magove  
Operator: Gamaliel Lugo  
E-mail: gamaliel@mess.com.mx

Part name: FCT001  
Part number: 4768378 / 4767930  
Piece: pieza 1



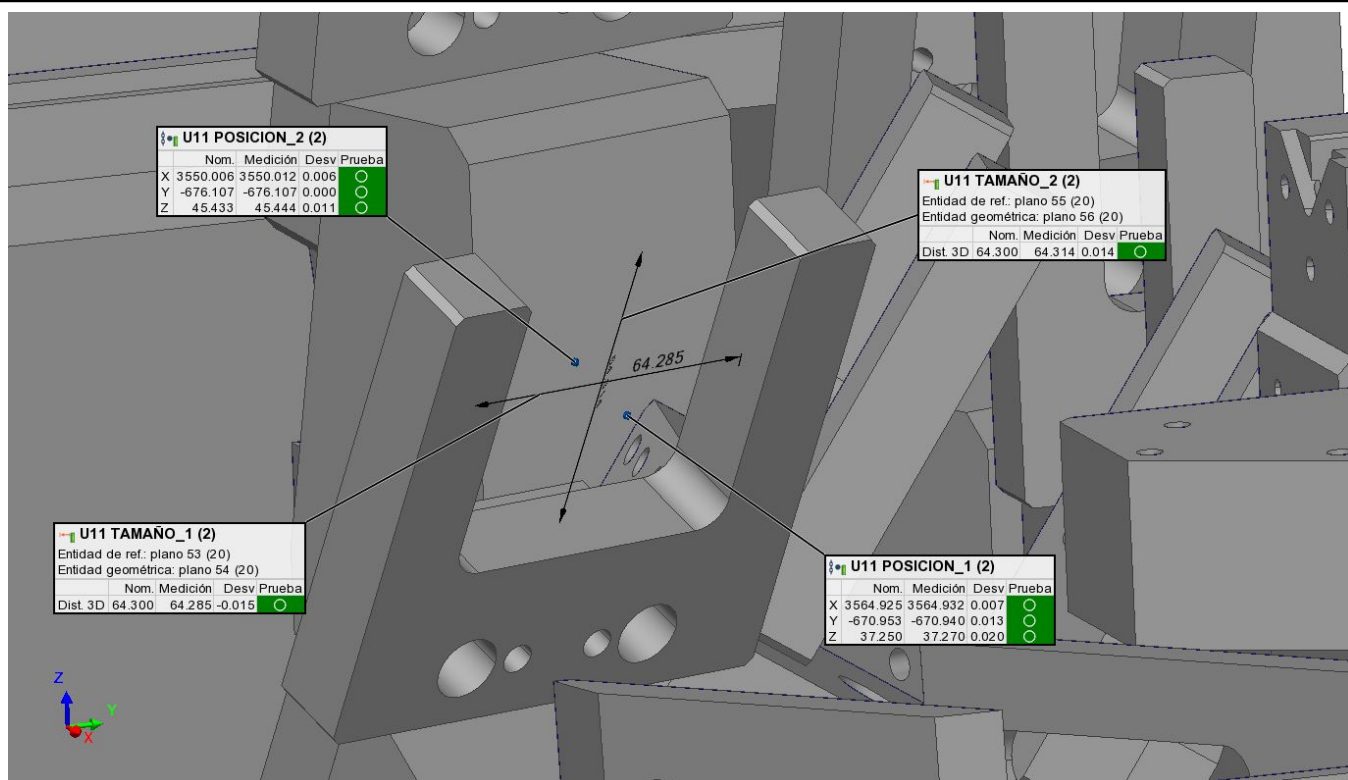

### Tabla de entidad geométrica

Unidades de longitud Milímetros

#### U11 TAMAÑO\_1 (2)

Control	Nom.	Medición	Tol.	Desv	Prueba
Distancia 3D	64.300	64.285	±0.100	-0.015	Pasa

#### U11 TAMAÑO\_2 (2)

Control	Nom.	Medición	Tol.	Desv	Prueba
Distancia 3D	64.300	64.314	±0.100	0.014	Pasa

#### U11 POSICION\_1 (2)

Control	Nom.	Medición	Tol.	Desv	Prueba
X	3564.925	3564.932	±0.300	0.007	Pasa
Y	-670.953	-670.940	±0.300	0.013	Pasa
Z	37.250	37.270	±0.300	0.020	Pasa

#### U11 POSICION\_2 (2)

Control	Nom.	Medición	Tol.	Desv	Prueba
X	3550.006	3550.012	±0.300	0.006	Pasa
Y	-676.107	-676.107	±0.300	0.000	Pasa
Z	45.433	45.444	±0.300	0.011	Pasa

Customer: Magove  
Operator: Gamaliel Lugo  
E-mail: gamaliel@mess.com.mx

Part name: FCT001  
Part number: 4768378 / 4767930  
Piece: pieza 1



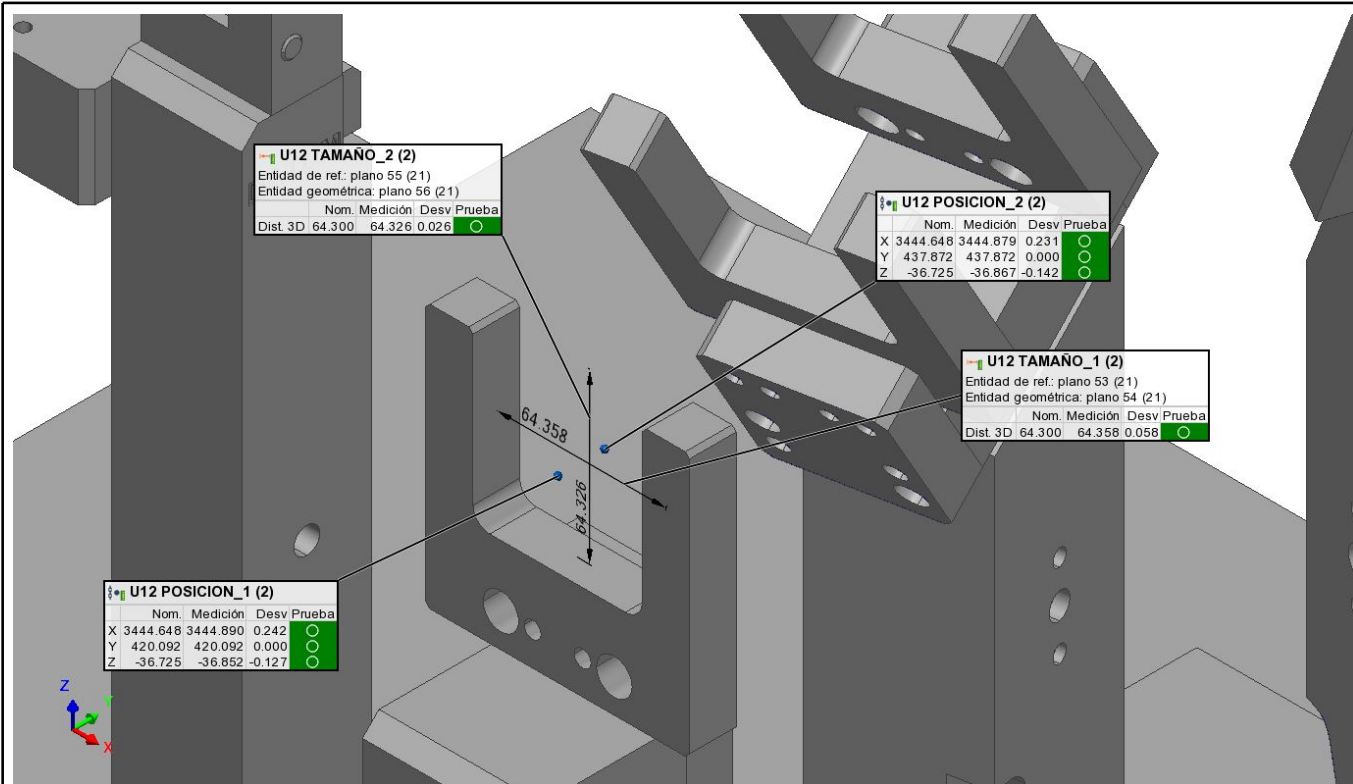

### Tabla de entidad geométrica

Unidades de longitud Milímetros

#### ↔ U12 TAMAÑO\_1 (2)

Control	Nom.	Medición	Tol.	Desv	Prueba
Distancia 3D	64.300	64.358	±0.100	0.058	Pasa

#### ↔ U12 TAMAÑO\_2 (2)

Control	Nom.	Medición	Tol.	Desv	Prueba
Distancia 3D	64.300	64.326	±0.100	0.026	Pasa

#### • U12 POSICION\_1 (2)

Control	Nom.	Medición	Tol.	Desv	Prueba
X	3444.648	3444.890	±0.300	0.242	Pasa
Y	420.092	420.092	±0.300	0.000	Pasa
Z	-36.725	-36.852	±0.300	-0.127	Pasa

#### • U12 POSICION\_2 (2)

Control	Nom.	Medición	Tol.	Desv	Prueba
X	3444.648	3444.879	±0.300	0.231	Pasa
Y	437.872	437.872	±0.300	0.000	Pasa
Z	-36.725	-36.867	±0.300	-0.142	Pasa

Customer: Magove  
Operator: Gamaliel Lugo  
E-mail: gamaliel@mess.com.mx

Part name: FCT001  
Part number: 4768378 / 4767930  
Piece: pieza 1



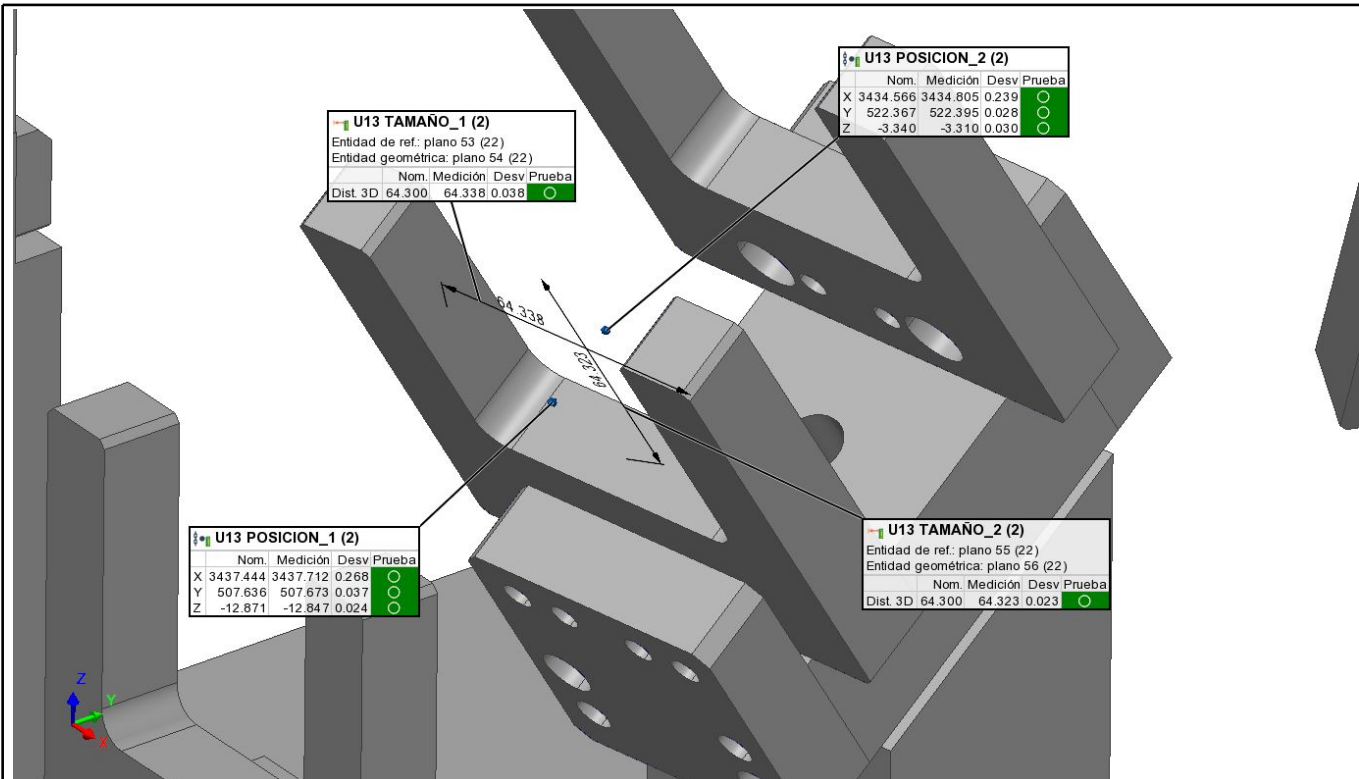

### Tabla de entidad geométrica

Unidades de longitud Milímetros

#### U13 TAMAÑO\_1 (2)

Control	Nom.	Medición	Tol.	Desv	Prueba
Distancia 3D	64.300	64.338	±0.100	0.038	Pasa

#### U13 TAMAÑO\_2 (2)

Control	Nom.	Medición	Tol.	Desv	Prueba
Distancia 3D	64.300	64.323	±0.100	0.023	Pasa

#### U13 POSICION\_1 (2)

Control	Nom.	Medición	Tol.	Desv	Prueba
X	3437.444	3437.712	±0.300	0.268	Pasa
Y	507.636	507.673	±0.300	0.037	Pasa
Z	-12.871	-12.847	±0.300	0.024	Pasa

#### U13 POSICION\_2 (2)

Control	Nom.	Medición	Tol.	Desv	Prueba
X	3434.566	3434.805	±0.300	0.239	Pasa
Y	522.367	522.395	±0.300	0.028	Pasa
Z	-3.340	-3.310	±0.300	0.030	Pasa

Customer: Magove  
Operator: Gamaliel Lugo  
E-mail: gamaliel@mess.com.mx

Part name: FCT001  
Part number: 4768378 / 4767930  
Piece: pieza 1



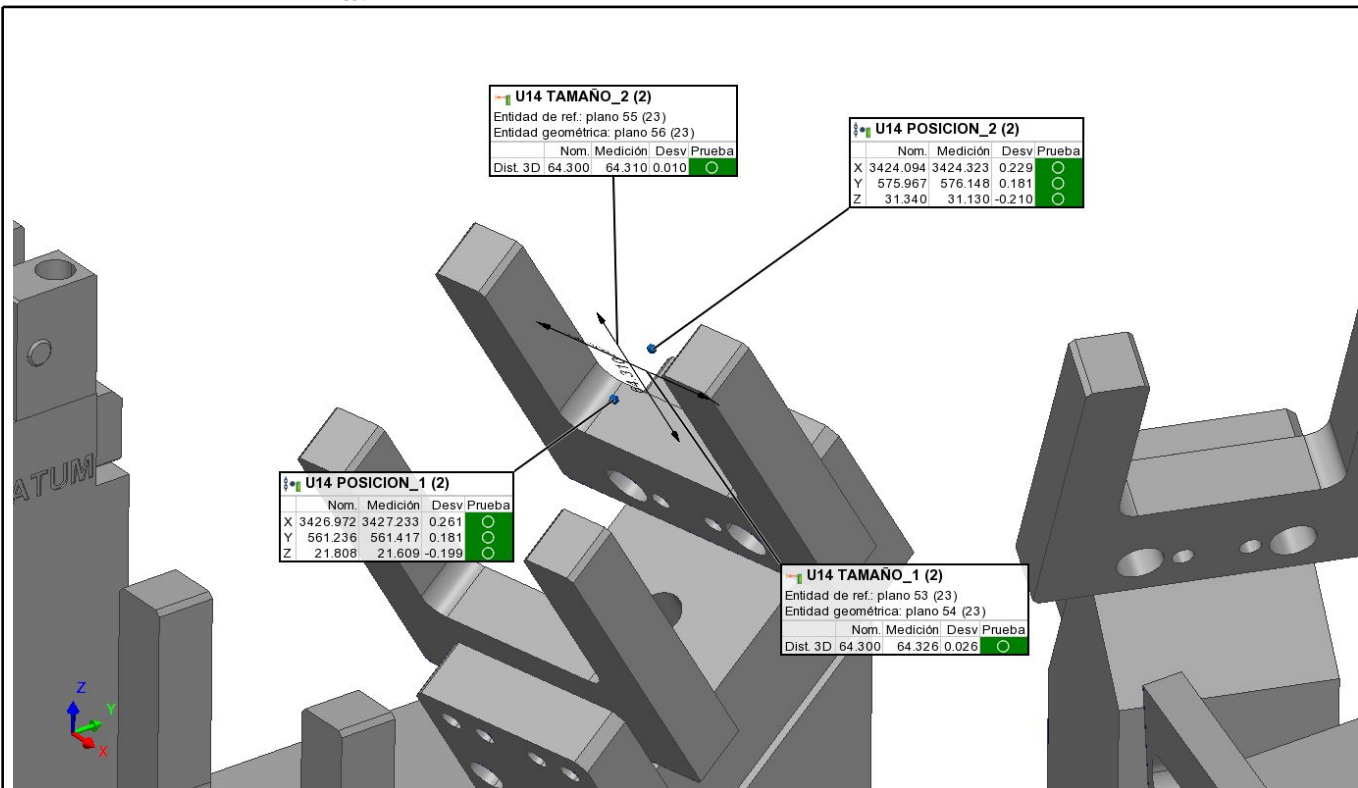

### Tabla de entidad geométrica

Unidades de longitud Milímetros

#### U14 TAMAÑO\_1 (2)

Control	Nom.	Medición	Tol.	Desv	Prueba
Distancia 3D	64.300	64.326	±0.100	0.026	Pasa

#### U14 TAMAÑO\_2 (2)

Control	Nom.	Medición	Tol.	Desv	Prueba
Distancia 3D	64.300	64.310	±0.100	0.010	Pasa

#### U14 POSICION\_1 (2)

Control	Nom.	Medición	Tol.	Desv	Prueba
X	3426.972	3427.233	±0.300	0.261	Pasa
Y	561.236	561.417	±0.300	0.181	Pasa
Z	21.808	21.609	±0.300	-0.199	Pasa

#### U14 POSICION\_2 (2)

Control	Nom.	Medición	Tol.	Desv	Prueba
X	3424.094	3424.323	±0.300	0.229	Pasa
Y	575.967	576.148	±0.300	0.181	Pasa
Z	31.340	31.130	±0.300	-0.210	Pasa

Customer: Magove  
Operator: Gamaliel Lugo  
E-mail: gamaliel@mess.com.mx

Part name: FCT001  
Part number: 4768378 / 4767930  
Piece: pieza 1



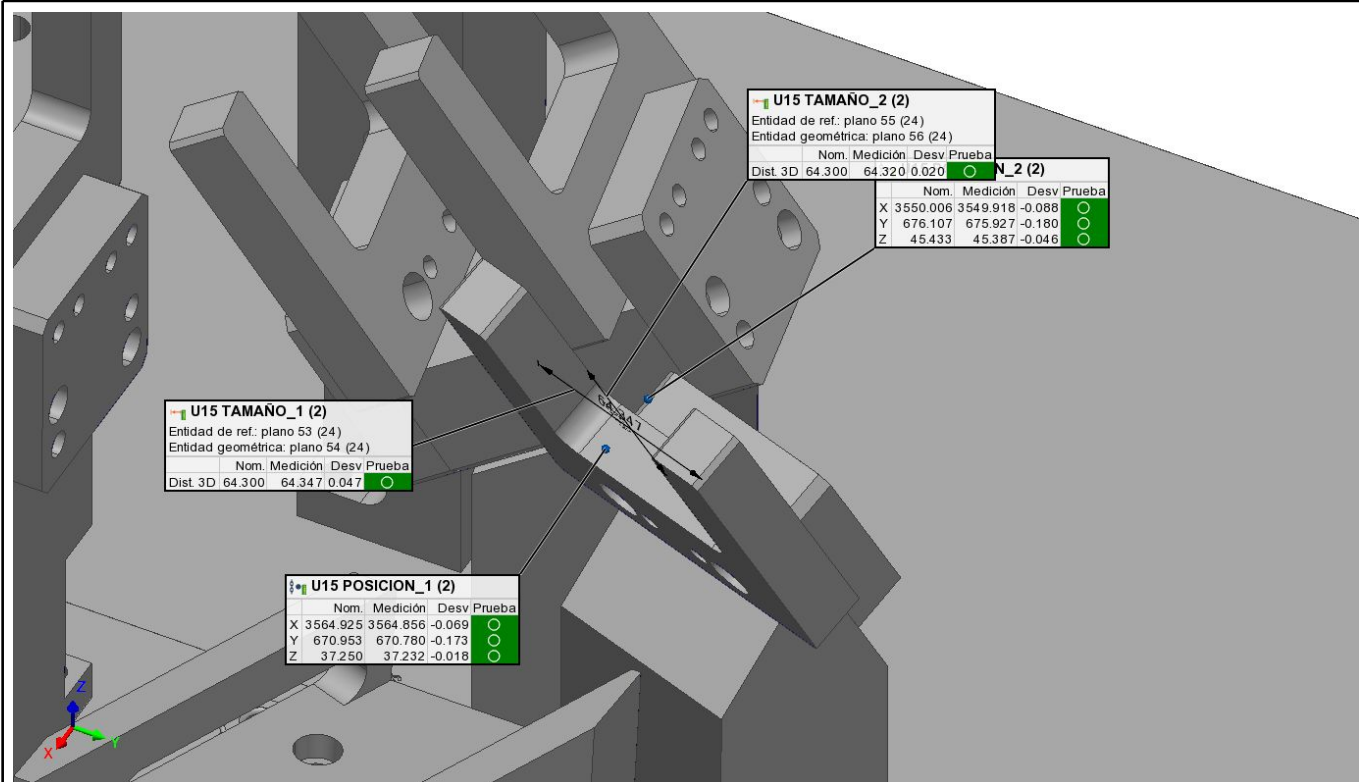

### Tabla de entidad geométrica

Unidades de longitud Milímetros

#### U15 TAMAÑO\_1 (2)

Control	Nom.	Medición	Tol.	Desv	Prueba
Distancia 3D	64.300	64.347	±0.100	0.047	Pasa

#### U15 TAMAÑO\_2 (2)

Control	Nom.	Medición	Tol.	Desv	Prueba
Distancia 3D	64.300	64.320	±0.100	0.020	Pasa

#### U15 POSICION\_1 (2)

Control	Nom.	Medición	Tol.	Desv	Prueba
X	3564.925	3564.856	±0.300	-0.069	Pasa
Y	670.953	670.780	±0.300	-0.173	Pasa
Z	37.250	37.232	±0.300	-0.018	Pasa

#### U15 POSICION\_2 (2)

Control	Nom.	Medición	Tol.	Desv	Prueba
X	3550.006	3549.918	±0.300	-0.088	Pasa
Y	676.107	675.927	±0.300	-0.180	Pasa
Z	45.433	45.387	±0.300	-0.046	Pasa

Customer: Magove  
Operator: Gamaliel Lugo  
E-mail: gamaliel@mess.com.mx

Part name: FCT001  
Part number: 4768378 / 4767930  
Piece: pieza 1



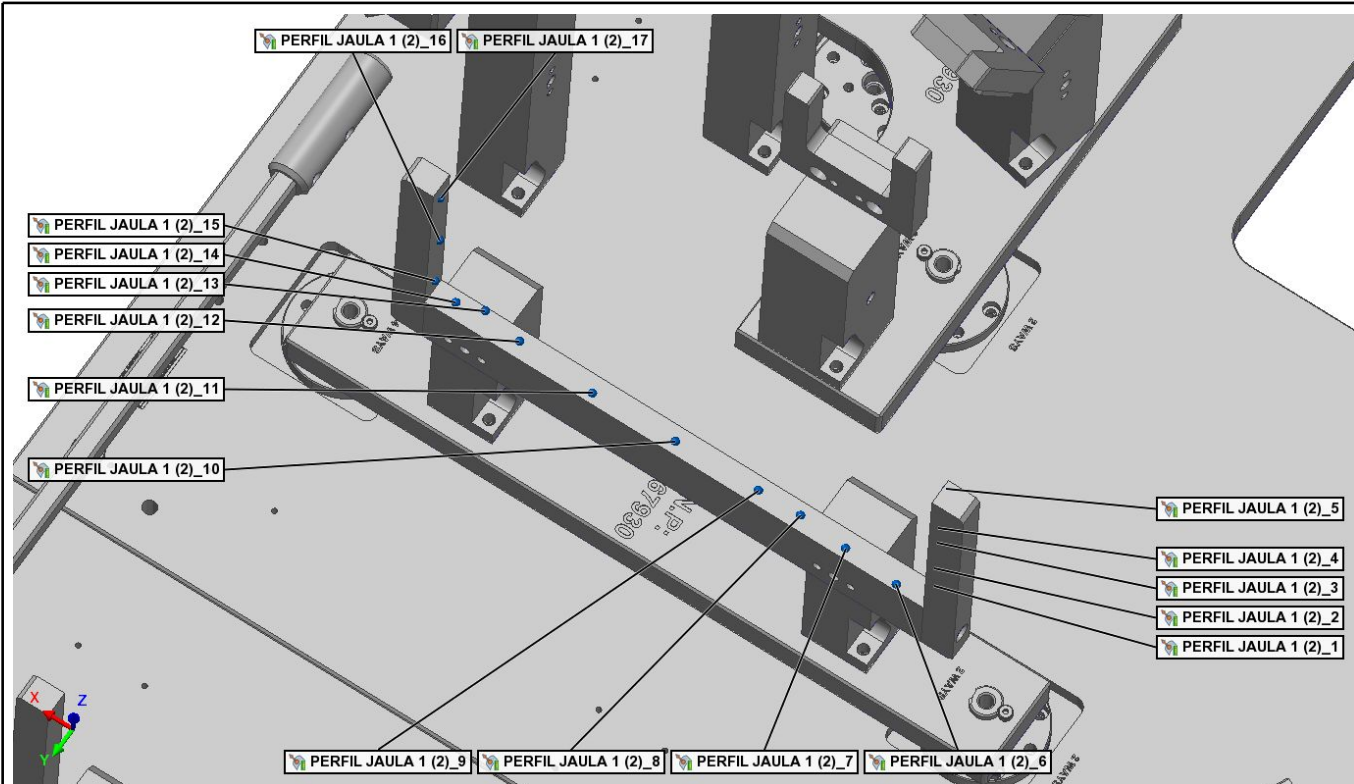

## Tabla de punto de comparación

Unidades Milímetros

Nombre	Control	Nom.	Medición	Tol.	Desv	Prueba
PERFIL JAULA 1 (2)_1	Distancia desde superficie		-0.080	±0.150	-0.080	Pasa
PERFIL JAULA 1 (2)_2	Distancia desde superficie		-0.092	±0.150	-0.092	Pasa
PERFIL JAULA 1 (2)_3	Distancia desde superficie		-0.097	±0.150	-0.097	Pasa
PERFIL JAULA 1 (2)_4	Distancia desde superficie		-0.110	±0.150	-0.110	Pasa
PERFIL JAULA 1 (2)_5	Distancia desde superficie		-0.121	±0.150	-0.121	Pasa
PERFIL JAULA 1 (2)_6	Distancia desde superficie		0.104	±0.150	0.104	Pasa
PERFIL JAULA 1 (2)_7	Distancia desde superficie		0.131	±0.150	0.131	Pasa
PERFIL JAULA 1 (2)_8	Distancia desde superficie		0.133	±0.150	0.133	Pasa
PERFIL JAULA 1 (2)_9	Distancia desde superficie		0.113	±0.150	0.113	Pasa
PERFIL JAULA 1 (2)_10	Distancia desde superficie		0.096	±0.150	0.096	Pasa
PERFIL JAULA 1 (2)_11	Distancia desde superficie		0.088	±0.150	0.088	Pasa
PERFIL JAULA 1 (2)_12	Distancia desde superficie		0.067	±0.150	0.067	Pasa
PERFIL JAULA 1 (2)_13	Distancia desde superficie		0.060	±0.150	0.060	Pasa
PERFIL JAULA 1 (2)_14	Distancia desde superficie		0.030	±0.150	0.030	Pasa
PERFIL JAULA 1 (2)_15	Distancia desde superficie		0.051	±0.150	0.051	Pasa
PERFIL JAULA 1 (2)_16	Distancia desde superficie		-0.011	±0.150	-0.011	Pasa
PERFIL JAULA 1 (2)_17	Distancia desde superficie		-0.081	±0.150	-0.081	Pasa

Customer: Magove  
Operator: Gamaliel Lugo  
E-mail: gamaliel@mess.com.mx

Part name: FCT001  
Part number: 4768378 / 4767930  
Piece: pieza 1



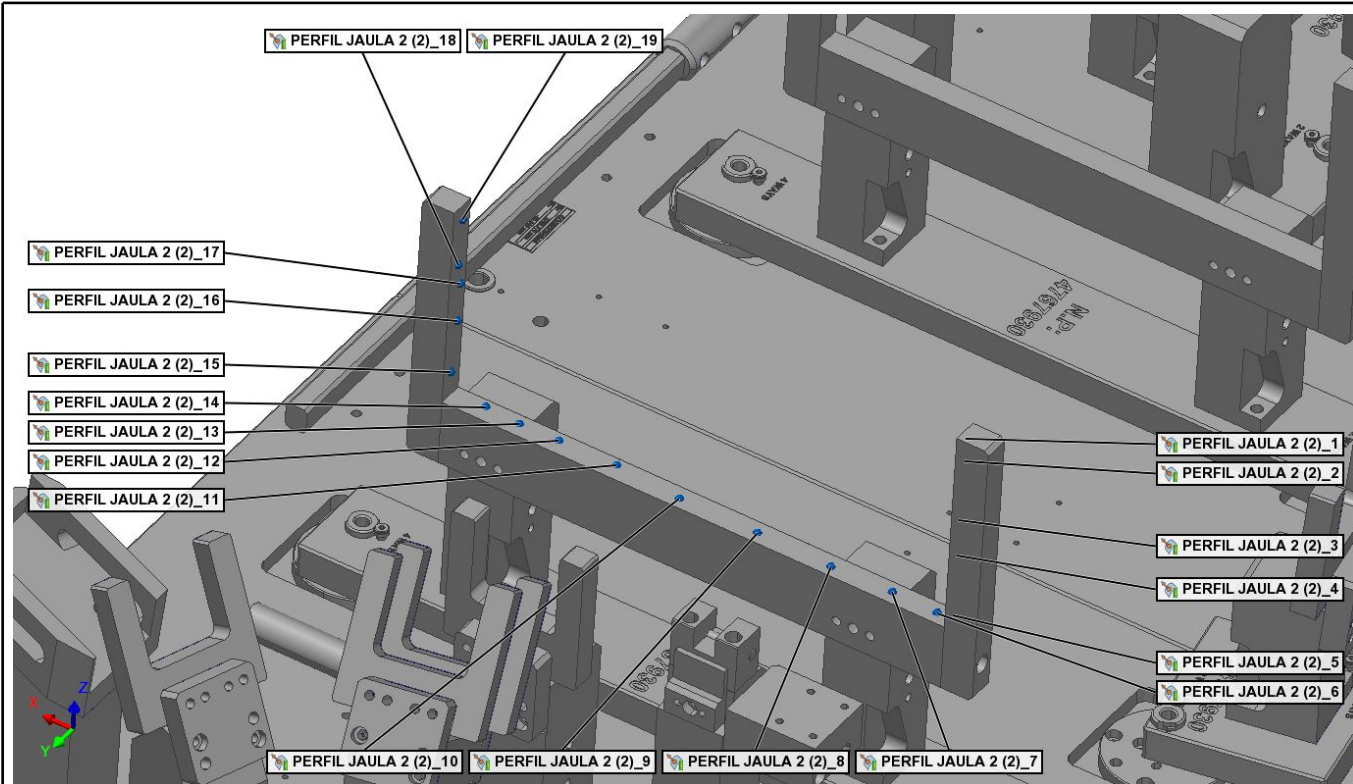

## Tabla de punto de comparación

Unidades Milímetros

Nombre	Control	Nom.	Medición	Tol.	Desv	Prueba
PERFIL JAULA 2 (2)_1	Distancia desde superficie		-0.014	±0.150	-0.014	Pasa
PERFIL JAULA 2 (2)_2	Distancia desde superficie		-0.008	±0.150	-0.008	Pasa
PERFIL JAULA 2 (2)_3	Distancia desde superficie		0.006	±0.150	0.006	Pasa
PERFIL JAULA 2 (2)_4	Distancia desde superficie		0.015	±0.150	0.015	Pasa
PERFIL JAULA 2 (2)_5	Distancia desde superficie		0.035	±0.150	0.035	Pasa
PERFIL JAULA 2 (2)_6	Distancia desde superficie		-0.031	±0.150	-0.031	Pasa
PERFIL JAULA 2 (2)_7	Distancia desde superficie		0.002	±0.150	0.002	Pasa
PERFIL JAULA 2 (2)_8	Distancia desde superficie		0.000	±0.150	0.000	Pasa
PERFIL JAULA 2 (2)_9	Distancia desde superficie		0.005	±0.150	0.005	Pasa
PERFIL JAULA 2 (2)_10	Distancia desde superficie		-0.004	±0.150	-0.004	Pasa
PERFIL JAULA 2 (2)_11	Distancia desde superficie		-0.014	±0.150	-0.014	Pasa
PERFIL JAULA 2 (2)_12	Distancia desde superficie		-0.015	±0.150	-0.015	Pasa
PERFIL JAULA 2 (2)_13	Distancia desde superficie		-0.026	±0.150	-0.026	Pasa
PERFIL JAULA 2 (2)_14	Distancia desde superficie		-0.042	±0.150	-0.042	Pasa
PERFIL JAULA 2 (2)_15	Distancia desde superficie		-0.052	±0.150	-0.052	Pasa
PERFIL JAULA 2 (2)_16	Distancia desde superficie		-0.072	±0.150	-0.072	Pasa
PERFIL JAULA 2 (2)_17	Distancia desde superficie		-0.084	±0.150	-0.084	Pasa
PERFIL JAULA 2 (2)_18	Distancia desde superficie		-0.094	±0.150	-0.094	Pasa
PERFIL JAULA 2 (2)_19	Distancia desde superficie		-0.111	±0.150	-0.111	Pasa

Customer: Magove  
Operator: Gamaliel Lugo  
E-mail: gamaliel@mess.com.mx

Part name: FCT001  
Part number: 4768378 / 4767930  
Piece: pieza 1





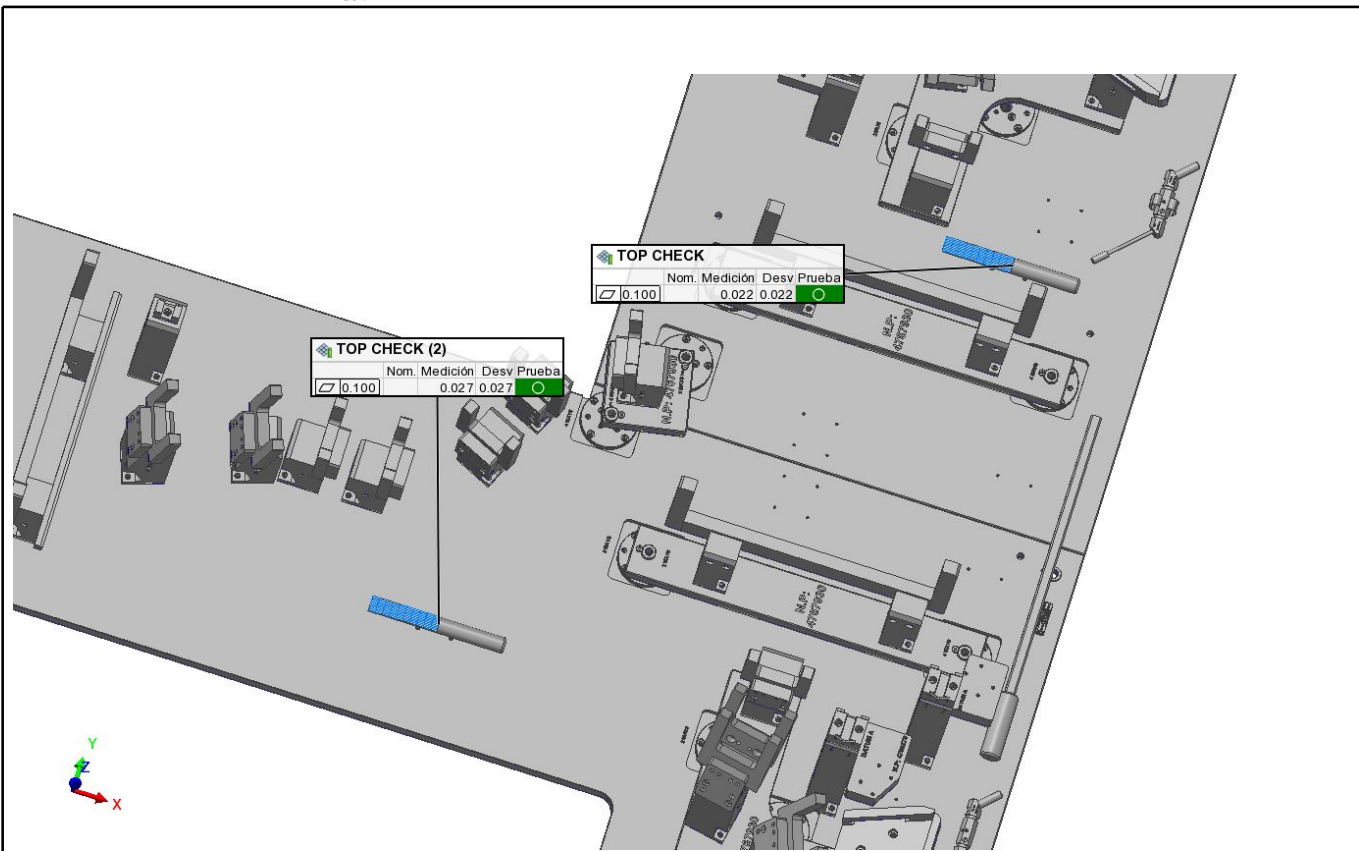

### Tabla de entidad geométrica

Unidades de longitud Milímetros

#### TOP CHECK

Control	Nom.	Medición	Tol.	Desv	Prueba
0.100		0.022	0.100	0.022	Pasa

#### TOP CHECK (2)

Control	Nom.	Medición	Tol.	Desv	Prueba
0.100		0.027	0.100	0.027	Pasa

Customer: Magove  
Operator: Gamaliel Lugo  
E-mail: gamaliel@mess.com.mx

Part name: FCT001  
Part number: 4768378 / 4767930  
Piece: pieza 1



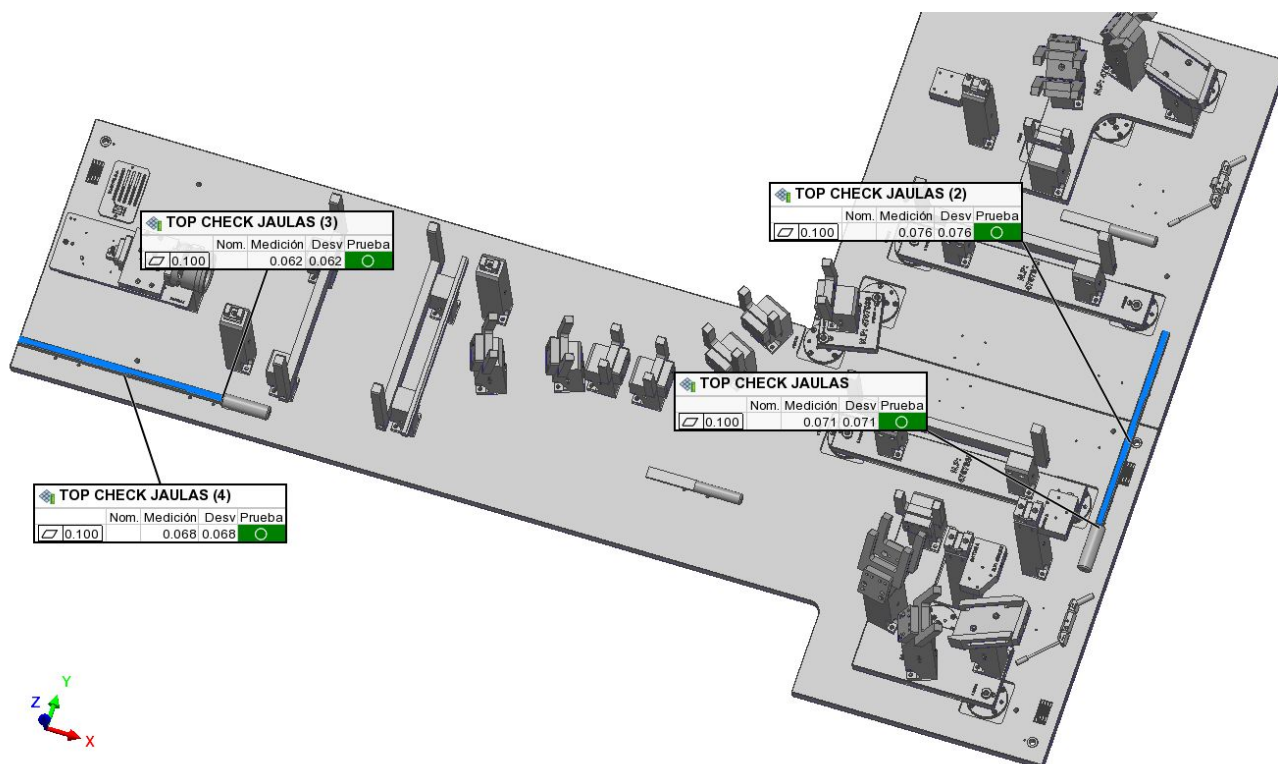

### Tabla de entidad geométrica

Unidades de longitud Milímetros

#### TOP CHECK JAULAS

Control	Nom.	Medición	Tol.	Desv	Prueba
$\square$ 0.100		0.071	0.100	0.071	Pasa

#### TOP CHECK JAULAS (2)

Control	Nom.	Medición	Tol.	Desv	Prueba
$\square$ 0.100		0.076	0.100	0.076	Pasa

#### TOP CHECK JAULAS (3)

Control	Nom.	Medición	Tol.	Desv	Prueba
$\square$ 0.100		0.062	0.100	0.062	Pasa

#### TOP CHECK JAULAS (4)

Control	Nom.	Medición	Tol.	Desv	Prueba
$\square$ 0.100		0.068	0.100	0.068	Pasa

Customer: Magove  
Operator: Gamaliel Lugo  
E-mail: gamaliel@mess.com.mx

Part name: FCT001  
Part number: 4768378 / 4767930  
Piece: pieza 1

